

Spis treści

Informacje dotyczące przepisów	2	Dostosowanie ustawień wejścia ...	16
Uwagi dotyczące bezpieczeństwa	2	Zmiana lokalizacji	16
Opis symboli ostrzegawczych	2	Resetowanie do fabrycznych ustawień domyślnych.....	16
Wstęp.....	4		
Gwarancja i serwis/naprawa.....	4	3. Regulacja ustawień menu ekranowego (OSD)	17
Czyszczenie	4	• Wybór menu ekranowego.....	18
1. Wprowadzenie	5	• Menu Media Center	24
• Zawartość opakowania	5	Przeglądanie zdjęć	24
• Przedstawienie telewizora	5	Odtwarzanie muzyki	25
• Funkcje	6	Oglądanie video	25
• Odłączanie podstawy.....	7	• Funkcja Przesunięcie czasu	26
• Używanie organizatora kabli.....	7	• PVR (Nagrywanie osobistych video)	27
• Instalacja zestawu do montażu na ścianie.....	8	4. Rozwiązywanie problemów	28
• Panel sterowania	9	5. Obsługiwane taktowanie.....	29
• Gniazda wejścia i wyjścia	10	6. Specyfikacje.....	30
• Pilot zdalnego sterowania.....	11		
2. Ustawienia telewizora	12		
• Podłączenie do zasilania	12		
• Połączenia z tyłu	12		
• Używanie telewizora	13		
Włączanie i wyłączanie telewizora.....	13		
Uruchomienie kreatora ustawień...	13		
Wybór źródła treści	14		
Wykonywanie automatycznego wyszukiwania kanałów.....	14		
Wybieranie kanałów.....	14		
Regulacja głośności	15		
Ustawienia ulubionych kanałów...	15		
Regulacja dynamicznego podświetlenia ECO	15		
Używanie funkcji PAP	15		

Informacje dotyczące przepisów

Oświadczenie zgodności z CE

To urządzenie jest zgodne z wymaganiami ustalonymi Dyrektywą Rady UE 2004/108/EC w sprawie zbliżenia ustawodawstw państw członkowskich odnoszących się do kompatybilności elektromagnetycznej i Dyrektywą 2006/95/EC dotyczącą harmonizacji prawa krajów członkowskich w odniesieniu do sprzętu elektrycznego do używanego przy określonym zakresie napięć. Firma Hannspree nie ponosi odpowiedzialności za nieprzestrzeganie wymagań spowodowane niezalecanymi modyfikacjami urządzenia.



Opis symboli ostrzegawczych



PRZESTROGA

Ten symbol jest wykorzystywany do powiadamiania użytkowników o obecności ważnych opisów dotyczących używania, konserwacji (napraw) i dodatkowych ważnych informacji odnoszących się do tego telewizora.



OSTRZEŻENIE

Ten symbol jest wykorzystywany do powiadamiania użytkowników o niebezpieczeństwie porażenia prądem elektrycznym z powodu niebezpiecznych i nieizolowanych komponentów.

Uwagi dotyczące bezpieczeństwa



Uwagi dotyczące bezpieczeństwa podczas instalacji

Lokalizacja

Należy unikać zbyt długiego wystawiania telewizora na światło słoneczne lub oddziaływania innego silnego źródła ciepła. Należy zachować odpowiednią odległość pomiędzy telewizorem i ścianą na emisję ciepła.



Aby zmniejszyć zagrożenie pożarem lub porażeniem prądem elektrycznym, nie należy narażać tego urządzenia na działanie deszczu lub wilgoci. Nie należy także narażać urządzeń na spryskiwanie i ochlapywanie i nie należy ustawiać na urządzeniu żadnych obiektów napełnionych płynami, takich jak wazony.



Te instrukcje serwisowe mogą być wykorzystywane wyłącznie przez wykwalifikowany personel serwisu. W celu zmniejszenia niebezpieczeństwa porażenia prądem elektrycznym, przy braku odpowiednich kwalifikacji nie należy wykonywać żadnych czynności serwisowych, innych niż opisane w instrukcjach działania.



Aby zapobiec roznieceniu ognia, świece lub inne źródła otwartych płomieni należy zawsze trzymać z dala od tego produktu.

Instalacja

- Nie należy ustawiać telewizora w miejscach nadmiernie zaporowanych lub zakurzonych.
- Należy unikać blokowania szczelin wentylacyjnych telewizora, nie należy ustawiać telewizora na łóżku, sofie, na dywanie lub w szczelnie zamykanej szafie.
- Aby uniknąć możliwego zagrożenia, antenę zewnętrzną należy instalować z dala od linii zasilających.

Bezpieczeństwo osobiste

- Aby uniknąć przeciążenia źródła zasilania, nigdy nie należy podłączać do gniazdka, listwy zasilającej lub przedłużacza zbyt wielu urządzeń.
- Wewnątrz telewizora znajdują się niebezpieczne komponenty elektryczne zasilane wysokim napięciem. Aby uniknąć porażenia prądem elektrycznym nie należy demontować obudowy.
- Nie należy wkładać lub upuszczać do szczelin telewizora metalowych, małych przedmiotów lub materiałów łatwopalnych.
- Jeśli telewizor zostanie upuszczony, przewróci się lub zostanie uszkodzony w inny sposób, należy natychmiast odłączyć przewód zasilający i skontaktować się z autoryzowanym technikiem serwisu.
- Po przedostaniu się do wnętrza telewizora płynu w wyniku spryskania lub ochlapania należy skontaktować się z autoryzowanym technikiem.
- Ekran telewizora jest wykonany ze szkła. Należy unikać uderzenia lub zarysowania ekranu. Po stłuczeniu ekranu nie należy dotykać potłuczonego szkła.
- Nie wolno pozwalając dzieciom na korzystanie z telewizora bez nadzoru.
- Należy uważać podczas odłączania wtyczki zasilającej. Należy przytrzymać wtyczkę. Nie należy próbować odłączać wtyczki poprzez ciągnięcie za przewód zasilający.
- Baterii nie należy narażać na nadmierne temperatury, na przykład na bezpośrednie oddziaływanie promieni słońca, ognia, itp. czynników.
- Jeśli wtyczka lub złączka są używane jako urządzenie rozłączające, urządzenie rozłączające powinno być sprawne.



Uwaga dotycząca znaków towarowych

Produkty Hannspree zawierają technologię High-Definition Multimedia Interface (HDMI™). HDMI, logo HDMI i High-Definition Multimedia Interface to znaki towarowe lub zastrzeżone znaki towarowe HDMI Licensing LLC w stanach Zjednoczonych i w innych krajach.

DOLBY DIGITAL Wyprodukowano na podstawie licencji Dolby Laboratories. Dolby oraz symbol podwójnego D to znaki towarowe Dolby Laboratories.



Logo "HD TV", to znak towarowy DIGITALEUROPE. (SE32LMNB)



Logo "HD TV" i wyraz logo "1080p", to znaki towarowe DIGITALEUROPE. (SE40LMNB)



"DVB i logo DVB, to znaki towarowe DVB Project".



- Jeśli pilot zdalnego sterowania nie będzie długo używany należy wyjąć baterie i prawidłowo je przechowywać.
- Podczas obsługi uszkodzonych lub przeciekających baterii należy zachować ostrożność, a po kontakcie z wyciekającymi chemikaliami umyć w ciepłej wodzie ręce.
- Jeśli pilot zdalnego sterowania ma dwie baterie nie należy mieszać starych i nowych baterii lub, w przeciwnym razie skróceniu ulegnie żywotność nowych baterii. Ze starych baterii mogą wyciec płynne chemikalia.
- Nieprawidłowa wymiana może spowodować eksplozję baterii. Baterie należy wmięniać na baterie takiego samego lub równoważnego typu, zalecane przez producenta urządzenia. Zużyte baterie należy usuwać zgodnie z instrukcjami producenta.
- Sprawdź lokalne przepisy dotyczące recyklingu lub usuwania i skontaktuj się z lokalną firmą zajmującą się utylizacją baterii.
- Pokrywa pilota zdalnego sterowania może zawierać magnes, dlatego nie należy w pobliżu pokrywy materiałów wrażliwych na działanie pola magnetycznego, takich jak zegarki, karty kredytowe lub nośniki typu flash.
- Podczas otwierania pokrywy pilota zdalnego sterowania nie należy używać siły; może to spowodować uszkodzenie zawiasów.

Prawa autorskie

© Copyright 2011 Hannspree, Inc.

Wszelkie prawa zastrzeżone. Ten podręcznik jest zabezpieczony prawami autorskimi, a jego dystrybucja odbywa się na podstawie licencji ograniczających jego używanie, kopiowanie i rozpowszechnianie. Żadnej z części tego podręcznika nie wolno powielać w jakiegokolwiek formie lub w jakikolwiek sposób, bez wcześniejszego pisemnego zezwolenia Hannspree. Opisany w tym podręczniku telewizor może zawierać chronione prawem autorskim oprogramowanie Hannspree (lub stron trzecich). Hannspree (lub strony trzecie) zastrzegają sobie wyłączne prawo do chronionego prawem autorskim oprogramowania, takie jak prawo do dystrybucji lub powielania chronionego prawem autorskim oprogramowania. Odpowiednio i w zakresie dozwolonym przez stosowne prawo, żadnego oprogramowania zawartego w tym produkcie i tu opisanego nie wolno rozpowszechniać, modyfikować, wykonywać prac inżynierii odtwórczej lub reprodukcować w jakikolwiek sposób, bez wcześniejszego pisemnego pozwolenia Hannspree (lub innej strony trzeciej).

Przedstawione tu logo Hannspree to znaki towarowe Hannspree. Wszystkie inne wspomniane tu nazwy produktów, znaki towarowe lub logo, służą wyłącznie do celów identyfikacji i mogą być znakami towarowymi lub zastrzeżonymi znakami towarowymi odpowiednich właścicieli.

Zakupienie opisanego tu produktu nie oznacza przekazania własności, bezpośrednio lub przez domniemanie, postawienie zarzutów lub w inny sposób, jakichkolwiek licencji objętych prawem autorskim, patentami, aplikacjami patentowymi lub znaków towarowych Hannspree, poza normalnym, niewyłącznym użytkowniakiem, wynikającym z działania prawa w przypadku sprzedaży produktu.

INFORMACJE O RECYKLINGU

Firma Hannspree przykłada dużą wagę do swojej strategii ochrony środowiska naturalnego i wierzy, że pomoże to w zachowaniu naszego zdrowia, poprzez odpowiednie traktowanie i recykling urządzeń technologii przemysłowych po zakończeniu ich przydatności.

Urządzenia te zawierają materiały nadające się do recyklingu, które można rozkładać i reintegrować w nowe, wspaniałe urządzenia. Przeciwnie, inne materiały mogą być sklasyfikowane jako substancje niebezpieczne i trujące. Zalecamy, aby kontaktować się w celu uzyskania informacji o recyklingu tego produktu.

Dalsze informacje można uzyskać pod adresem

www.hannspree.com/



Według przepisów WEEE, na terenie Europy tego telewizora nie można wyrzucać po jego zużyciu ze zwykłymi śmieciami domowymi. Sprawdź informacje dotyczące recyklingu na naszej stronie sieci web.

Uwagi:

- Ten telewizor LED służy wyłącznie do rozrywki, a nie do wykonywania zadań wizualnych.
- To urządzenie, do połączenia z komputerem PC wykorzystuje złącze VGA. Aby zmniejszyć wpływ częstotliwości linii zasilania na sygnał źródła należy stosować kabel monitora VGA z ekranem ferrytowym.

Wstęp

Dziękujemy za zakupienie telewizora LED Hannspree. Nowy telewizor umożliwia korzystanie z wysokiej jakości audio i video i wykorzystanie w codziennym życiu zaawansowanej technologii.

Należy uważnie przeczytać cały ten podręcznik przed rozpoczęciem wykonywania ustawień, używania lub operowania telewizorem. Aby zapewnić bezpieczną i prawidłową instalację oraz działanie telewizora, ważne jest zastosowanie się do instrukcji bezpieczeństwa i działania znajdujących się w tym podręczniku.

Ten podręcznik z instrukcjami ma pomóc w wykonywaniu ustawień i używaniu telewizora. Informacje znajdujące się w tym podręczniku zostały uważnie sprawdzone pod kątem dokładności; jednakże nie gwarantuje się prawidłowości treści. Informacje w tym podręczniku mogą zostać zmienione bez powiadomienia.

W zakresie dozwolonym przez stosowne prawo, Hannspree, Inc. ("Hannspree") nie odpowiada za bezpośrednie, pośrednie, specjalne, wyjątkowe, przypadkowe lub konsekwentne szkody, wynikające z jakiegokolwiek defektu lub pominięcia w tym podręczniku, nawet w przypadku wcześniejszego poinformowania o możliwości wystąpienia takich szkód.

Gwarancja i serwis/naprawa

W celu uzyskania pełnych informacji o usłudze gwarancyjnej należy sprawdzić broszurę "Karta gwarancyjna", dostarczoną z telewizorem.

Informacje dotyczące serwisu i naprawy w Polsce:

Jeśli zaistnieje potrzeba skorzystania z serwisu należy skontaktować się z HANNspree Technical Service Center i sprawdzić na karcie gwarancyjnej terminy i warunki.

Sprawdź stronę sieci web HANNspree dla Europy:

<http://www.hannspree.com/eu>

i przejdź do części "Usługi" – "Naprawa".

Usuwanie materiałów opakowania:

Aby wykonać usuwanie w sposób bezpieczny dla środowiska należy sprawdzić lokalne przepisy i zalecenia.

Podręcznik ten należy zachować do wykorzystania w przyszłości.

Czyszczenie

Instrukcja czyszczenia telewizora

- 1 Telewizor należy czyścić często, usuwając miękką szmatką kurz i brud. Bardziej trwałe zabrudzenia można usunąć wilgotną szmatką z łagodnym mydłem.
- 2 Nie należy używać detergentów lub innych agresywnych środków czyszczących. Może to spowodować uszkodzenie obudowy lub powierzchni ekranu.

1. Wprowadzenie

Zawartość opakowania

Upewnij się, że w opakowaniu znajdują się następujące komponenty. Jeśli jakichkolwiek elementów brakuje lub są uszkodzone należy skontaktować się jak najszybciej z obsługą klienta Hannspree.



TV



Podręcznik
użytkownika



Instrukcja szybkiego
uruchomienia



Karta gwarancyjna



Przewód zasilający



Adapter SCART

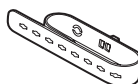

Zaczep kabla

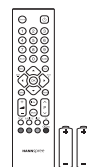

Pilot zdalnego
sterowania i baterie

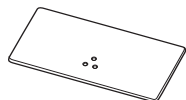

SE32LMNB

Podstawa telewizora

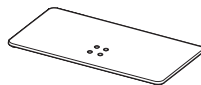

SE40LMNB



SE32LMNB

Wspornik podstawy



Prosty śrubokręt



SE32LMNB



SE40LMNB

Śruby

Przedstawienie telewizora

Telewizor umożliwia oglądanie przekazów DVB-T, DVB-C, kanałów telewizji kablowej lub cyfrowej i łatwe podłączenie odtwarzacza VCR, STB lub DVD do portów wejścia SCART, HDTV (Component) i HDMI (lokalizacja tych portów zależy od modelu). Telewizor można także użyć jako monitor komputera, poprzez podłączenie go przez port VGA.

Wygodne przyciski sterowania znajdujące się na telewizorze i podręczny pilot zdalnego sterowania, umożliwiają zmianę kanałów, regulację głośności i zmianę ustawień wyświetlania poprzez łatwy w użyciu system menu ekranowego. Wbudowane głośniki stereo zapewniają pełny, bogaty dźwięk i wygodne wyjście poprzez port audio, co umożliwia podłączenie do zewnętrznego systemu audio lub słuchawek.

Odłączanie podstawy

- 1 Ostrożnie połóż telewizor ekranem w dół na wyłożonej miękkim materiałem powierzchni w celu zabezpieczenia ekranu przed uszkodzeniem.
- 2 Odkręć śruby i odłącz podstawę od telewizora.

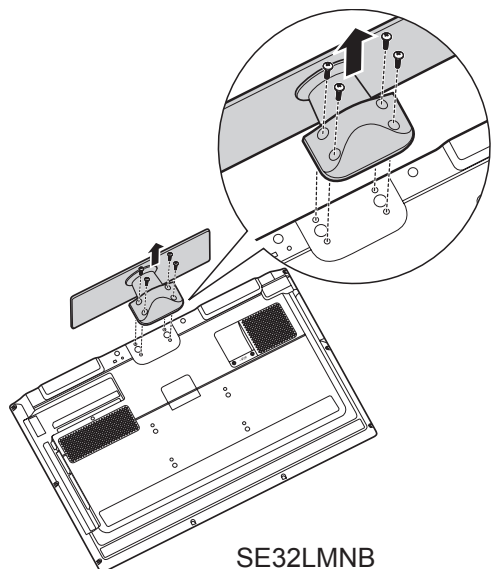

SE32LMNB

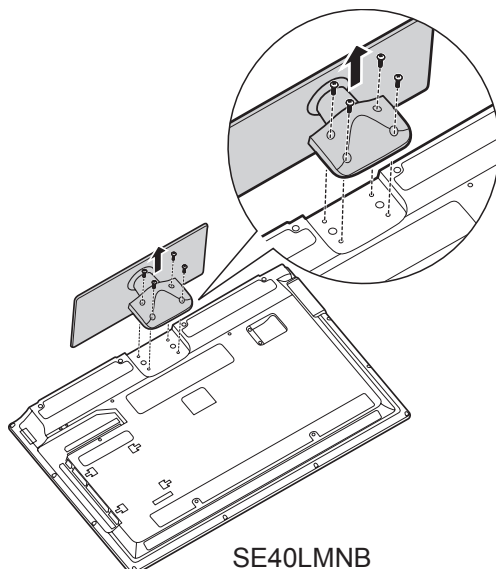

SE40LMNB

Używanie organizatora kabli

Poprowadź kable przez zaczepy kabla, zgodnie z ilustracją poniżej:

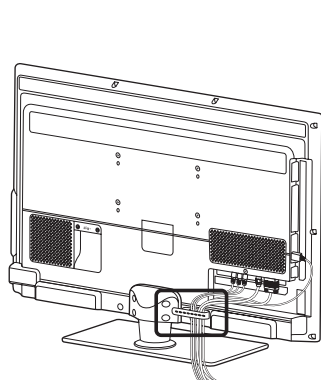

SE32LMNB

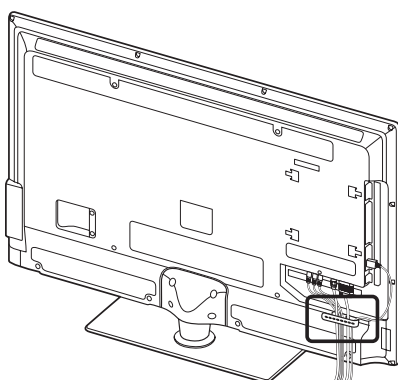

SE40LMNB

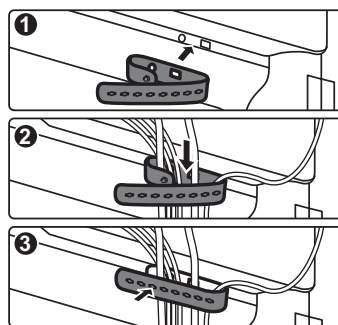

Instalacja telewizora LED wymaga specjalnych umiejętności i może być wykonywana wyłącznie przez wykwalifikowany personel serwisu. Klienci nie powinni przeprowadzać jej samodzielnie. Firma Hannspree nie ponosi odpowiedzialności za montaż nieprawidłowy lub taki, który spowoduje wypadek lub obrażenia. Można zapytać wykwalifikowany personel serwisu o możliwość wykorzystania opcjonalnego wspornika do montażu telewizora na ścianie.

Instalacja zestawu do montażu na ścianie

Elementy do montażu na ścianie (sprzedawane oddzielnie) umożliwiają montaż telewizora na ścianie. Szczegółowe informacje dotyczące instalacji zestawu do montażu na ścianie, zawierają instrukcje dostarczone z elementami do montażu na ścianie. Podczas instalacji wspornika do montażu na ścianie w celu uzyskania pomocy należy skontaktować się z technikiem. Firma Hannspreer nie odpowiada za wszelkie szkody produktu lub obrażenia użytkownika albo innych osób, po wybraniu instalacji telewizora samemu.



- Nie należy instalować zestawu do montażu na ścianie z włączonym telewizorem. Może to spowodować obrażenia osobiste z powodu porażenia prądem elektrycznym.

Nazwa modelu	Wspornik do montażu na ścianie zgodny z VESA (SxW)	Liczba otworów montażowych	Typ śruby	Maksymalne obciążenie
SE32LMNB	200x100 mm	4	Metryczny 4 x 12 mm	60 kg
SE40LMNB	400x400 mm	4	Metryczny 6 x 12 mm	200 kg

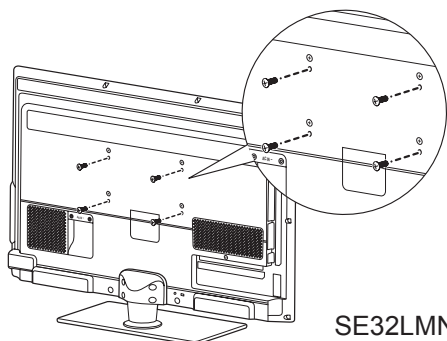

SE32LMNB

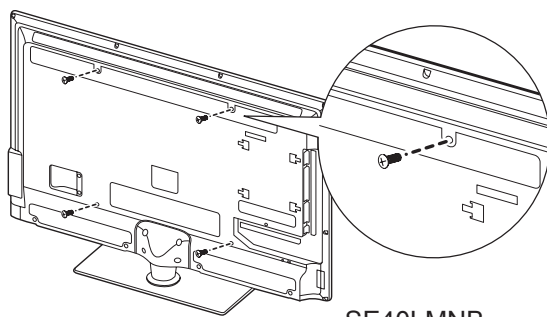

SE40LMNB

- 1 Należy kupić wspornik do montażu na ścianie zgodny z VESA (sprawdź tabelę powyżej).
- 2 Określ najlepszą lokalizację telewizora na ścianie.
- 3 Zamocuj na ścianie wspornik do montażu ściennego.
- 4 Zamocuj telewizor na wsporniku za pomocą 4 otworów montażowych z tyłu i w centralnej części telewizora.

Zabezpieczenie odstępu instalacji

Należy zachować wymaganą odległość pomiędzy produktem, a innymi obiektami (np. ścianami), aby zapewnić właściwą wentylację. Niezastosowanie się do tego zalecenia może spowodować pożar lub problem z produktem, spowodowany zwiększoną temperaturą wewnętrzną produktu. Podczas instalacji produktu należy zachować pokazane na ilustracji, wymagane odległości.

- Podczas używania podstawy lub zestawu do montażu na ścianie należy używać wyłącznie części dostarczonych przez Hannspreer.

Podczas instalacji produktu z podstawą

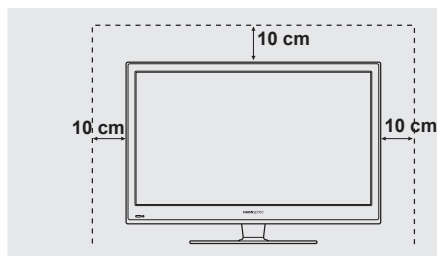

Podczas instalacji produktu z zestawem do montażu na ścianie

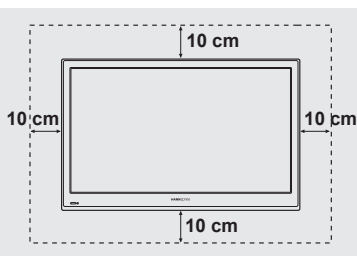

Uwaga:

- Należy przeczytać instrukcje dotyczące danego wspornika w celu przeprowadzenia prawidłowego montażu telewizora na ścianie.



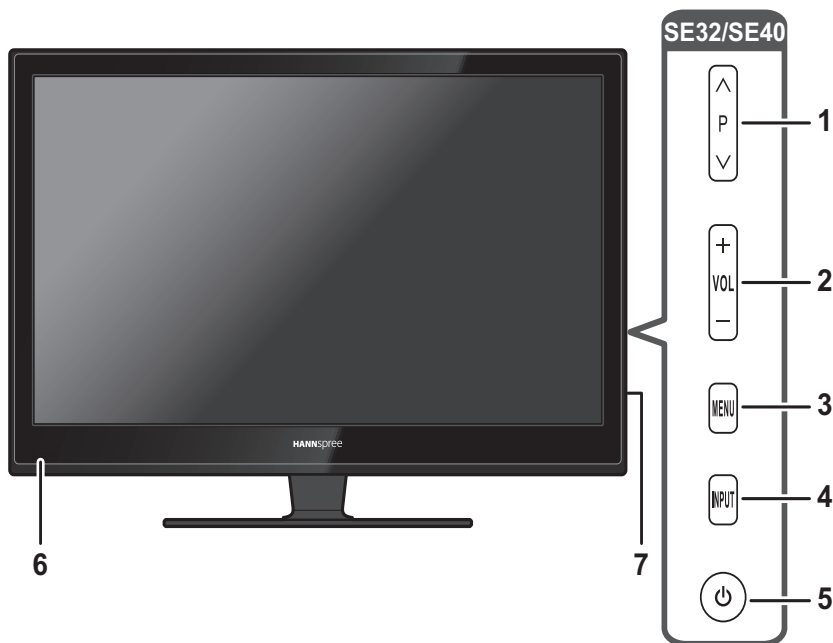







Panel sterowania

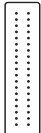

Nr	Opis	Przycisk	Funkcja
1	Wybór programu	^	Naciśnij w celu zwiększenia numeru programu lub przejdź w górę do poprzedniego elementu w menu OSD.
		P	W trybie oczekiwania, naciśnij, aby włączyć telewizor.
		∨	Naciśnij w celu zwiększenia numeru programu lub przejdź w górę do poprzedniego elementu w menu OSD.
2	Regulacja głośności	+	Naciśnij w celu zwiększenia głośności lub przejścia w prawo w menu OSD.
		VOL	Naciśnij w celu zmniejszenia głośności lub przejścia w lewo w menu OSD.
		-	
3	Menu	MENU	Naciśnij w celu włączenia/wyłączenia menu ekranowego (OSD).
4	Wejście	INPUT	Naciśnij, aby potwierdzić wybór w menu OSD.
5	Zasilanie	⏻	Naciśnij w celu włączenia lub wyłączenia telewizora.
6	Sensor światła i sensor podczerwieni pilota zdalnego sterowania		Używany do wykrywania bieżącego poziomu światła otoczenia.
			Odbiór nadchodzących komend pilota zdalnego sterowania.
7	Przełącznik zasilania prądu zmiennego		Używany do włączania lub wyłączenia zasilania.

Gniazda wejścia i wyjścia

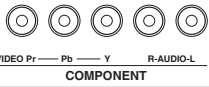
Sprawdź lokalizację wejścia i wyjścia na ilustracji pokrywy przedniej.

Nr	Opis	Złącze	Funkcja
1	SPDIF		Połącz z cyfrowym urządzeniem wyjścia, takim jak kino domowe.
2	Wyjście słuchawek		Połączenie ze słuchawkami lub zewnętrznymi głośnikami z wbudowanym wzmacniaczem.
3	CI	 CI SLOT	Do podłączenia urządzenia CI (gniazdo CI jako CI+).
4	Wejście HDMI 1/ HDMI 2/HDMI 3		Podłącz urządzenie HDMI lub adapter sygnału kablowego HDMI-DVI do urządzeń, takich jak odtwarzacz DVD lub przystawka telewizyjna.
5	USB		Podłączanie takich urządzeń USB jak napęd flash USB lub dysk twardy USB.
6	VGA (WEJŚCIE KOMPUTERA PC)		Połączenie z portem VGA komputera PC.
7	Telewizja kablowa/ Antena		Połączenie z anteną lub z telewizją kablową.
8	Adapter SCART		Podłączanie do zewnętrznego urządzenia, takiego jak VCR, STB lub odtwarzacz DVD, przez dostarczony adapter SCART.
9	Wejście audio PC		Połączenie z portem liniowym/audio komputera PC.
10	Wejścia Component	 VIDEO Pr — Pb — Y R-AUDIO-L COMPONENT	Podłączenie do zewnętrznego urządzenia, takiego jak VCR, STB lub odtwarzacz DVD.
11	Złącze zasilania	 AC IN -	Podłączenie dostarczonego przewodu zasilającego.

Pilot zdalnego sterowania

1 Źródło

Naciśnij, aby wybrać typ sygnału wejścia.

2 Keypad

Naciśnij w celu bezpośredniego wyboru programu. Naciśnij 0-9 w celu wprowadzenia numerów programu (naciśnij 1 i 0 dla numeru programu 10).

3 ECO

Naciśnij, aby przełączyć dynamiczne ustawienie podświetlenia ECO.

4 Menu

Naciśnij w celu dostępu do menu głównego, powrotu do poprzedniego menu lub opuszczenia ekranu menu.

5 Strzałki

▲ ▼ Do nawigacji w menu głównym, do wyboru opcji menu, do przełączenia na poprzednie lub następne zdjęcie, piosenkę lub video w trybie USB.

◀ ▶ (*Powiększenie +/-) Do nawigacji w menu głównym; do ustawiania funkcji i zmiany wartości.

► może być także używane do otwierania odpowiedniego podmenu.

* W celu wyboru formatu obrazu.

6 Opcja

Naciśnij, aby wyświetlić menu szybkiego dostępu: Ustawienie wstępne obrazu, Ustawienie wstępne dźwięku, Time shift, PVR, Schedule list (Lista harmonogramu) i USB.

7 Informacje

Naciśnij w celu wyświetlenia informacji o programach (jeśli są

Wkładanie baterii (Wielkość baterii: AAA)

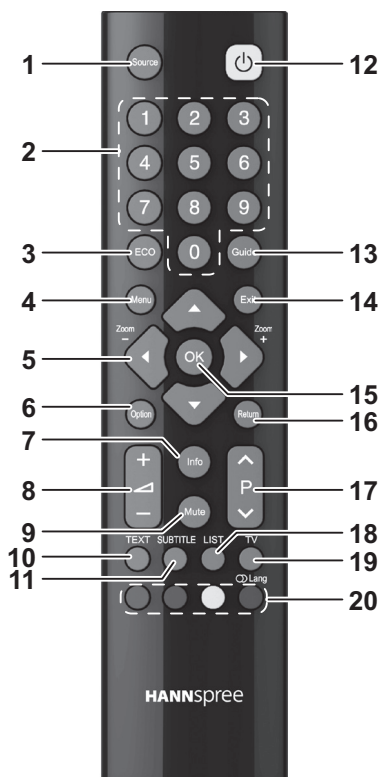
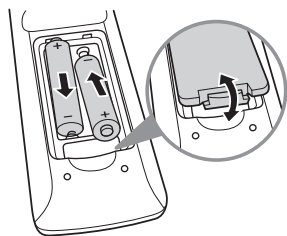

dostępne).

8 Regulacja głośności

Naciśnij + w celu zwiększenia głośności audio. Naciśnij - w celu zmniejszenia głośności audio.

9 Wyciszenie

Naciśnij, aby przełączyć wyłączenie i włączenie dźwięku.

10 Tryb Teletekst

Naciśnij w celu przełączenia włączenia lub wyłączenia teletekstu.

11 Napisy

Naciśnij w celu wyświetlenia strony z napisami dla źródła ATV, po uaktywnieniu trybu teletekstu i gdy teletekst zawiera stronę z napisami. Przy źródle DTV, naciśnij, aby wybrać dostępny

język napisów dla wybranego cyfrowego programu TV.

12 Zasilanie

Naciśnij w celu włączenia lub wyłączenia telewizora.

13 Przewodnik

Naciśnij, aby wyświetlić szczegółowe informacje dotyczące programowania kanałów (wyłącznie dla DTV).

14 Zakończ

Naciśnij, aby zakończyć menu ekranowe lub teletekst.

15 OK

Naciśnij, aby przejść do podmenu lub uaktywnić ustawienie; aby zatrzymać/wznowić obraz w trybie telewizji cyfrowej.

16 Powrót

Naciśnij, aby powrócić do poprzedniego kanału; aby powrócić do poprzedniego menu w funkcji USB.

17 Wybór programu

Naciśnij P ▲ w celu zwiększenia numeru programu. Naciśnij P ▼ w celu zmniejszenia numeru programu.

18 Lista

Wyświetlanie listy kanałów.

19 TV

Naciśnij w celu uzyskania dostępu do konwencjonalnego trybu telewizji analogowej.

20 Kolorowe przyciski

Naciśnij kolorowe przyciski, aby wykonać specyficzne zadania w menu OSD lub w trybie teletekstu. **Niebieski (Język):** Do wyboru typu dostępnego dźwięku dla wybranego analogowego programu TV, do wyboru języka audio dostępnego dla wybranego cyfrowego programu TV.

Uwagi:

- Dla uzyskania najlepszych wyników, użyj pilota zdalnego sterowania w odpowiedniej odległości od przedniej części telewizora. Podczas kierowania pilota w stronę telewizora nie należy przekraczać kąta 30 stopni.
- Odległość działania może zostać skrócona, przy oświetleniu sensora sygnału silnym światłem słonecznym.
- Skieruj nadajnik pilota zdalnego sterowania w stronę sensora sygnału i upewnij się, że pomiędzy nadajnikiem a sensorem nie ma żadnych przeszkód.

2. Ustawienia telewizora

Podłączenie do zasilania

- 1 Podłącz przewód zasilający do gniazda wejścia prądu zmiennego z tyłu telewizora.
- 2 Włóż wtyczkę z drugiej strony przewodu zasilającego do gniazda zasilania.
- 3 Naciśnij przełącznik zasilania prądem zmiennym na panelu sterowania w celu włączenia zasilania.

Połączenia z tyłu

Sprawdź ilustrację i tabelę poniżej w celu uzyskania instrukcji dotyczącej połączeń urządzenia.

Kolejność połączeń

Najlepszy wybór to połączenie urządzenia przez HDMI. Jeśli połączenie to nie jest dostępne, przewiń listę, aby wyszukać połączenie dostępne w każdym urządzeniu.

- | | | | |
|---|-------|---|-----------|
| 1 | HDMI | 2 | Component |
| 3 | SCART | | |

* Typowy układ



1 HDMI

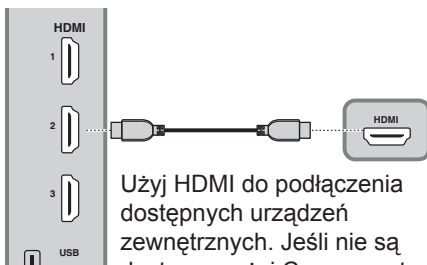

Użyj HDMI do podłączenia dostępnych urządzeń zewnętrznych. Jeśli nie są dostępne, użyj Component.

2 Component

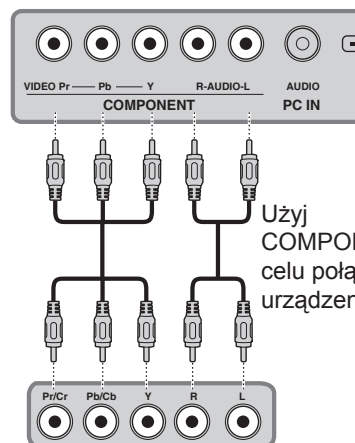

Użyj COMPONENT w celu połączenia z urządzeniami AV.

3 SCART

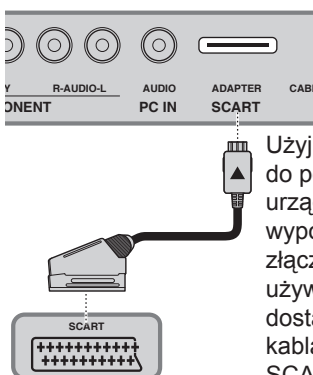

Użyj SCART do podłączenia urządzeń AV wyposażonych w złącza SCART, używając dostarczonego kabla adaptera SCART.

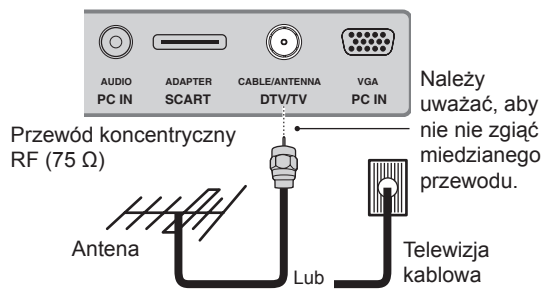

Antena/Telewizja kablowa

Użyj tego połączenia, aby bezpośrednio podłączyć antenę lub system telewizji kablowej, zamiast używania przystawki telewizji kablowej.



Używanie telewizora



Włączanie i wyłączenie telewizora

- 1 Naciśnij  w panelu sterowania lub na pilocie zdalnego sterowania w celu włączenia telewizora.
- 2 Ponownie naciśnij . Dioda LED zasilania zmienia kolor na czerwony, wskazując wyłączenie telewizora.

Uruchomienie kreatora ustawień

Kreator ustawień jest wyświetlany na ekranie, po pierwszym włączeniu telewizora LED.

Uwaga:

- Naciśnij / na pilocie zdalnego sterowania w celu nawigacji w menu. Naciśnij **OK** w celu wyboru.

- 1 Kreator pomaga w wykonaniu początkowych ustawień. Naciśnij **OK** w celu uruchomienia.
- 2 Wybierz język dla menu ekranowego (OSD).

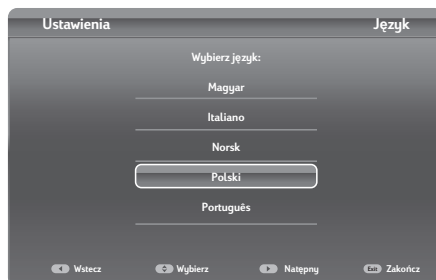
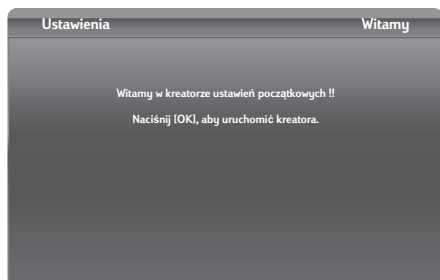

- 3 Wybierz kraj.

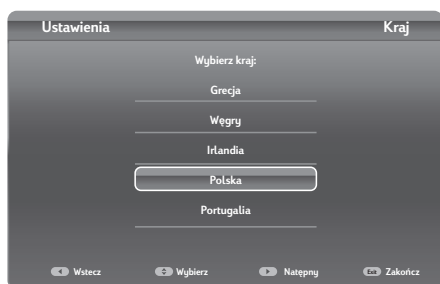

- 4 Wybierz tryb tunera.

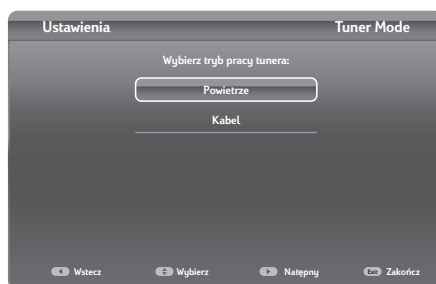

- 5 Wybierz **Szukaj** i naciśnij **OK** w celu wyszukania kanałów.



- 6 Wyszukanie kanałów może trochę potrwać.

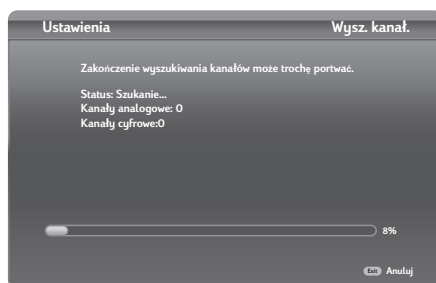

7 Po zakończeniu automatycznego wyszukiwania, wybierz lokalizację.

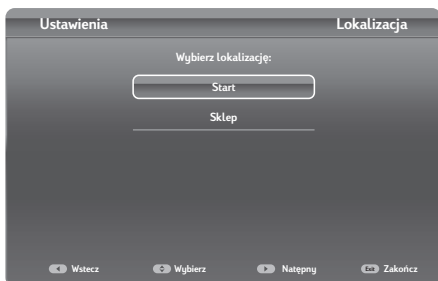

8 Naciśnij **OK**, po zakończeniu ustawień.

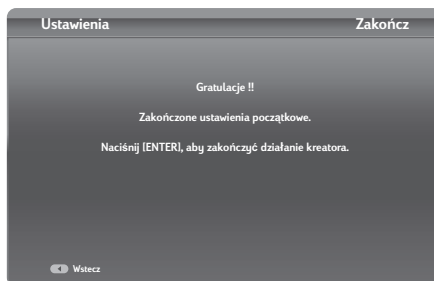

Uwaga:

- W trybie Start, zasilanie telewizora wyłączy się automatycznie, przy braku działania przez 4 godziny.

Wybór źródła treści

Można oglądać telewizję przesyłaną kablowo lub nadawaną, odtwarzać DVD lub podłączyć do komputera PC.

W celu wyboru sygnału źródła:

- Naciśnij **Source** na pilocie zdalnego sterowania. Pojawi się menu Źródło wejścia.
- Naciśnij **▲/▼** w celu podświetlenia wymaganego źródła, a następnie naciśnij **OK** w celu potwierdzenia.

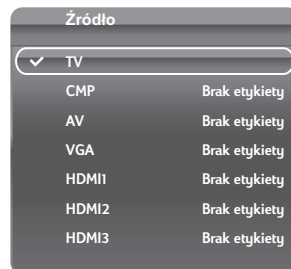

Wykonywanie automatycznego wyszukiwania kanałów

Przed użyciem telewizora do podglądu programów należy najpierw uaktywnić wyszukiwanie kanałów.

- 1 Naciśnij **MENU** w panelu sterowania lub naciśnij **Menu** na pilocie zdalnego sterowania, aby przejść do menu **TV**.
- 2 Wybierz **Tuner mode**.
- 3 Wybierz **Kanały > Wysz. kanał..**
- 4 Wybierz **Kraj** i naciśnij **OK**.
- 5 Wybierz typ sygnału.
- 6 Naciśnij **OK/▶** na pilocie zdalnego sterownia w celu uruchomienia wyszukiwania kanałów.

Wybieranie kanałów

- Naciśnij **P ▲** lub **P ▼** na pilocie zdalnego sterowania lub w panelu sterowania w celu zwiększenia/zmniejszenia numeru programu.
- Naciśnij przyciski numeryczne na pilocie zdalnego sterowania.

Regulacja głośności

- 1 Naciśnij **VOL+** w panelu sterowania lub **▲ +** na pilocie zdalnego sterowania w celu zwiększenia głośności.
- 2 Naciśnij **VOL -** w panelu sterowania lub **▲ -** na pilocie zdalnego sterowania w celu zmniejszenia głośności.
- 3 Naciśnij **Mute**, aby wyeliminować dźwięki i ponownie naciśnij **Mute** lub naciśnij **VOL +** albo **▲ +** w celu przywrócenia oryginalnej głośności.

Ustawienia ulubionych kanałów

- 1 Naciśnij **LIST**.
- 2 Naciśnij żółty przycisk w celu przejścia do wyboru **Lista kanałów**. Naciśnij **▲/▼** w celu wyboru ulubionej listy do ustawienia ulubionych kanałów. Następnie naciśnij **OK** w celu przejścia do wybranej listy.
- 3 Naciśnij niebieski przycisk w celu rozpoczęcia edycji ulubionej listy. Naciśnij **▲/▼** w celu przewinięcia listy listy kanałów i naciśnij **OK** w celu wyboru.
 - Powtórz procedurę w celu ustawienia innych ulubionych kanałów.
- 4 Naciśnij **LIST/Exit** w celu zakończenia.

Regulacja dynamicznego podświetlenia ECO

- 1 Naciśnij **Menu** na pilocie zdalnego sterowania w celu wyświetlenia menu głównego.
- 2 Wybierz **Obraz > Dynam. podświetlenie ECO**.
- 3 Naciśnij **◀/▶** w celu wyboru wymaganego ustawienia. W tym czasie, opcja **Tryb obrazu** podmenu Obraz zostanie ustawiona synchronicznie w **Użytkownik**.
- 4 Naciśnij **Exit**, aby zamknąć menu.

Używanie funkcji PAP

- 1 Naciśnij **Menu** na pilocie zdalnego sterowania w celu wyświetlenia menu głównego.
- 2 Wybierz **Konfiguracja > PAP** i naciśnij **OK/▶** w celu przejścia do podmenu tej opcji.
- 3 W celu uaktywnienia funkcji PAP, naciśnij **◀/▶**, aby wybrać **Włącz**.
- 4 Naciśnij **◀/▶**, aby ustawić pozycję okna TV.
- 5 Naciśnij **◀/▶** w celu przełączenia na okno.
- 6 Po przejściu do okna TV, przyciski cyfr i **P ▲** /**P ▼** działają w trybie TV. Po przejściu do innych okien, **P ▲** /**P ▼** umożliwiają zmianę dostępnych źródeł rozszerzeń.

Wskaźnik pozycji aktywnego okna

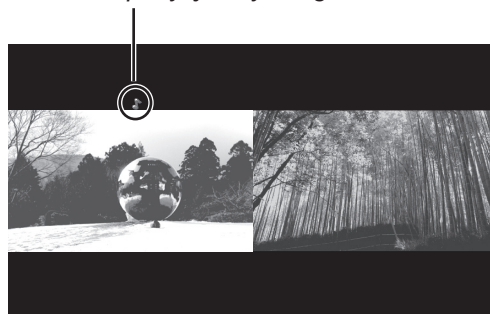

Dostosowanie ustawień wejścia

- 1 Naciśnij **Menu** na pilocie zdalnego sterowania w celu wyświetlenia menu głównego.
- 2 Wybierz **TV > Ustawienia sygn. wej.** i naciśnij **OK/▶** w celu przejścia podmenu tej opcji.
- 3 Naciśnij **▲/▼**, aby wybrać złącze, do którego podłączone jest urządzenie.
- 4 Naciśnij **◀/▶**, aby wybrać typ urządzenia podłączonego do tego złącza.
- 5 Naciśnij **Menu**, aby powrócić do menu **TV**.

Uwaga:

- Po skonfigurowaniu wymienionego wyżej ustawienia, po nazwie wybranej na liście źródła zostanie wyświetlona etykieta wybranego źródła.

Zmiana lokalizacji

- 1 Naciśnij **Menu** na pilocie zdalnego sterowania w celu wyświetlenia menu głównego.
- 2 Wybierz **Konfiguracja > Lokalizacja**.
- 3 Naciśnij **◀/▶**, aby wybrać lokalizację (**Sklep** lub **Dom**).
- 4 Naciśnij **Exit**, aby zamknąć menu.

Resetowanie do fabrycznych ustawień domyślnych

- 1 Naciśnij **Menu** na pilocie zdalnego sterowania w celu wyświetlenia menu głównego.
- 2 Wybierz **TV > Resetuj** i naciśnij **OK/▶** w celu przejścia do podmenu tej opcji.
- 3 Użyj przycisków numerycznych do wprowadzenia hasła.
- 4 Naciśnij **◀/▶**, aby wybrać **OK** i naciśnij **OK** w celu potwierdzenia.
- 5 Pojawi się menu **Ustawienia początkowe**. Wykonaj instrukcje ekranowe.

Uwaga:

- Domyślne hasło to 1234.

3. Regulacja ustawień menu ekranowego (OSD)

System menu ekranowego (OSD) udostępnia szybką i prostą metodę regulacji ustawień telewizora. Dostęp do menu OSD można wygodnie uzyskać poprzez przyciski pilota zdalnego sterowania.

Przed przejściem do szczegółów każdej z opcji OSD, można uzyskać informacje o rozmieszczeniu systemu OSD:

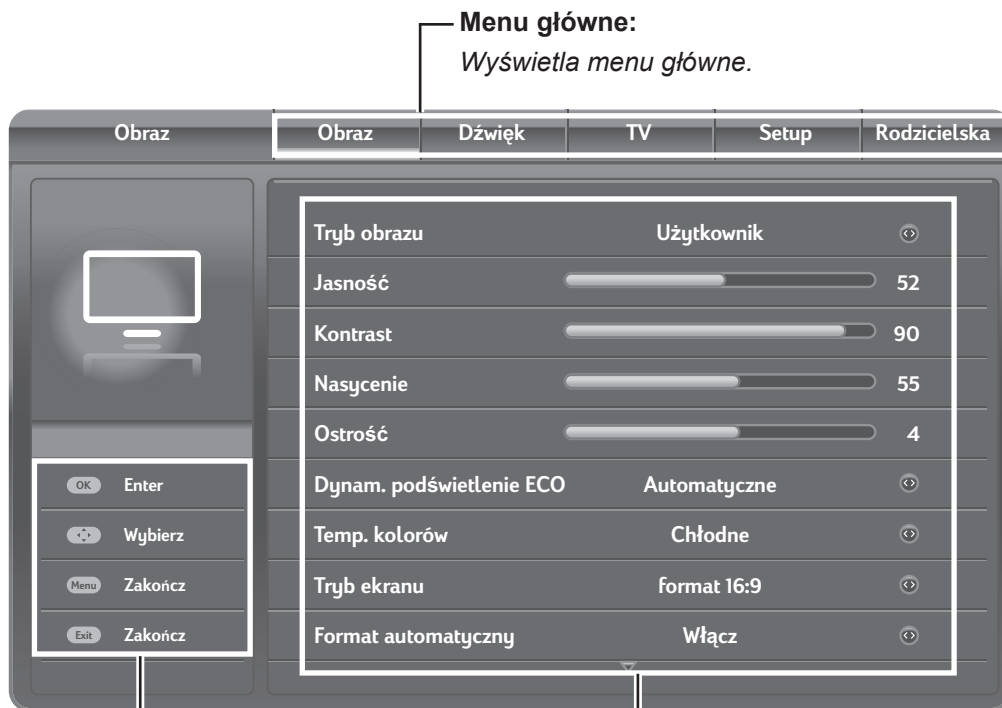

Instrukcje:

Szybkie instrukcje regulacji ustawień.

Regulowane opcje:

Wyświetla ustawienie/wartość regulowanych opcji.

Funkcja	Panel sterowania telewizora	Pilot zdalnego sterowania
Menu OSD	MENU	Menu
W górę	P ▲	Strzałka ▲
W dół	P ▼	Strzałka ▼
Wybierz/Zwiększ	VOL +	Strzałka ►
Wybierz/Zmniejsz	VOL -	Strzałka ◀
Powrót	MENU	Menu

Wybór menu ekranowego

Wykonaj instrukcje wskazane z lewej strony menu funkcji OSD.

- Naciśnij **P** \wedge / **P** \vee w panelu sterowania lub przyciski strzałek \blacktriangle / \blacktriangledown , aby przewinąć menu.
- Naciśnij **VOL +** w panelu sterowania lub przycisk strzałki \blacktriangleright w celu przejścia do odpowiedniego podmenu.
- Naciśnij **VOL +/VOL -** w panelu sterowania lub przyciski strzałek \blacktriangleleft / \blacktriangleright w celu regulacji wymaganego ustawienia.
- Naciśnij **MENU** w panelu sterowania lub **Exit**, aby opuścić menu OSD.

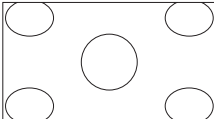
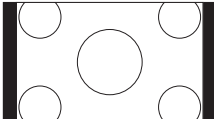
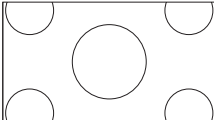
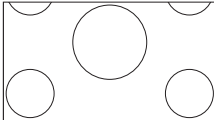
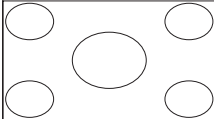
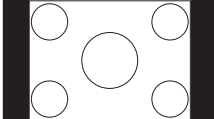
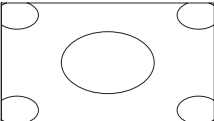
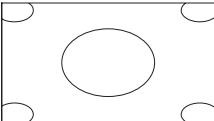
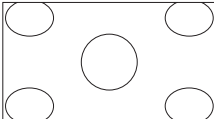
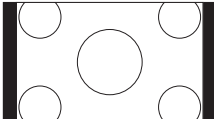
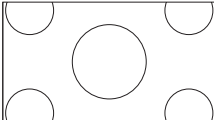
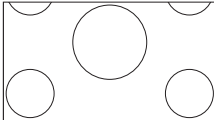
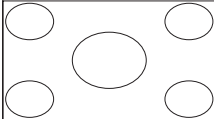
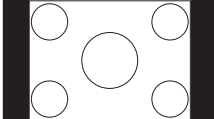
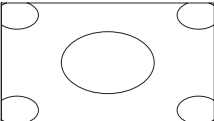
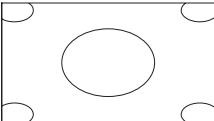
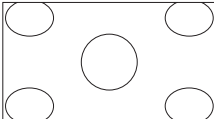
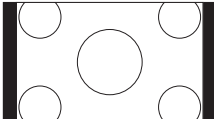
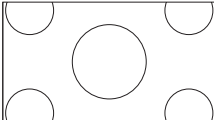
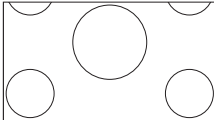
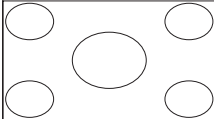
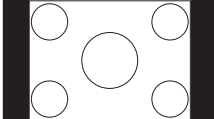
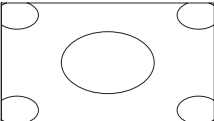
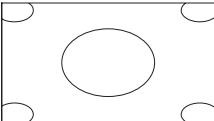
Obraz																	
Opcja	Opis																
Tryb obrazu	Wybór opcji wstępnych ustawień obrazu, zoptymalizowanych do różnych warunków widzenia (ECO/Żywe/Kino domowe/Użytkownik/Kino).																
Jasność	Regulacja podstawowego poziomu sygnału obrazu (0~100).																
Kontrast	Regulacja gradientu sygnału video (0~100).																
Nasycenie	Regulacja intensywności kolorów (0~100).																
Barwa (pokazywana wyłącznie w systemie NTSC)	Regulacja balansu kolorów wyświetlacza czerwonego, zielonego i niebieskiego (-32~32).																
Ostrość	Regulacja ostrości lub miękkości obrazu wyświetlacza (0~7).																
Dynam. podświetlenie ECO	Wybór ustawienia Dynam. podświetlenie ECO (Automatyczne/Niska/Średni/Duże).																
Temp. kolorów	Wybór temperatury kolorów wyświetlacza (Normalny/Ciepłe/Chłodne).																
Tryb ekranu	<p>Wybór współczynnika proporcji ekranu (Cinerama/Powiększenie 14:9/Powiększenie 16:9/Rozszerzone powiększenie 16:9/Format 16:9/Format 4:3/Szeroki/Powiększenie 2/Szeroki 2/Powiększenie Rozciągnięcie).</p> <table border="0" style="width: 100%; text-align: center;"> <tr> <td style="width: 20%;">Cinerama</td> <td style="width: 20%;"></td> <td style="width: 20%;">Powiększenie 14:9</td> <td style="width: 20%;"></td> </tr> <tr> <td>Powiększenie 16:9</td> <td></td> <td>Rozszerzone powiększenie 16:9</td> <td></td> </tr> <tr> <td>Format 16:9</td> <td></td> <td>Format 4:3</td> <td></td> </tr> <tr> <td>Szeroki</td> <td></td> <td>Powiększenie 2</td> <td></td> </tr> </table>	Cinerama		Powiększenie 14:9		Powiększenie 16:9		Rozszerzone powiększenie 16:9		Format 16:9		Format 4:3		Szeroki		Powiększenie 2	
Cinerama		Powiększenie 14:9															
Powiększenie 16:9		Rozszerzone powiększenie 16:9															
Format 16:9		Format 4:3															
Szeroki		Powiększenie 2															

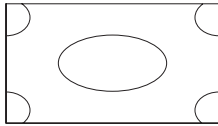
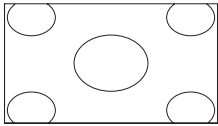
Tryb ekranu	<p>Szeroki 2  Powiększenie Rozciągnięcie </p>	
Auto format (Format automatyczny)	Automatyczne włączenie/wyłączenie wyboru współczynnika proporcji (Włącz/Wyłącz).	
Zaawansowane video	DNR	Redukcja poziomu zakłóceń (Duże/Wyłącz/Niska).
	Czujnik światła	Włączenie/wyłączenie czujnika światła w celu wykrywania bieżącego poziomu światła otoczenia (Włącz/Wyłącz).
VGA (pokazywana wyłącznie w systemie VGA)	Auto regul. (Automatyczna synchronizacja wyświetlania).	
	Pozycja pozioma	Regulacja pozycji poziomej obrazu w lewo i w prawo (0~100).
	Pozycja pionowa	Regulacja pozycji pionowej obrazu w lewo i w prawo (0~100).
	Faza	Regulacja zakłóceń poziomych (0~31).
	Zegar	Regulacja zakłóceń pionowych (0~255).
Kontrast X	<p>Włączenie/wyłączenie funkcji Kontrast X (Funkcja automatycznego sterowania podświetleniem w oparciu o średnią luminancję wzorca wprowadzania) (Włącz/Wyłącz).</p> <p><i>* Jeśli funkcja Kontrast X została ustawiona na Włącz, wyłączona zostanie funkcja sensora dynamicznego podświetlenia i światła ECO.</i></p>	
Uwaga: Opcje dostępne w OSD zależą od źródła wejścia sygnału.		

Dźwięk		
Opcja	Opis	
Ustawienie wstępne dźwięku	Wybór opcji wstępnych ustawień dźwięku, zoptymalizowanych dla różnych warunków dźwięku (Rock/Pop/Na żywo/Taneczna/Techno/Klasyczna/Łagodna/Użytkownik/Wyłącz).	
Balans	Regulacja balansu dźwięków pomiędzy głośnikiem lewym i prawym (-50~50).	
Opóźnienie audio	Regulacja opóźnienia audio w milisekundach (0~1000). <i>* Ta funkcja jest dostępna wyłącznie dla kanałów cyfrowych.</i>	
Dźwięk przestrz	Włączenie/wyłączenie funkcji dźwięku przestrzennego (Włącz/Wyłącz).	
Auto regul. głośn.	Wybór automatycznej regulacji głośności. <i>* Ta opcja pojawia się wyłącznie wtedy, gdy źródłem wejścia jest telewizor.</i>	
Kanał audio	Wybór ustawienia typu dźwięku (Stereo/Dual1/Dual2/Mono).	
Typ	Wybór trybu typu dźwięku (Normalny/Niedowidzący).	
Niedowidzący (dotępny wyłącznie po ustawieniu Typ na Niedowidzący)	Głośnik	Włączenie lub wyłączenie głośnika (Włącz/Wyłącz).

Niedowidzący (dotępny wyłącznie po ustawieniu Typ na Niedowidzący)	Słuchawki	Włączenie lub wyłączenie słuchawek (Włącz/Wyłącz).
	Głośność	Regulacja poziomu głośności (0~100).
Uwaga: Opcje dostępne w OSD zależą od źródła wejścia sygnału.		

TV		
Opcja	Opis	
Język	Język OSD	Ustawienie języka menu ekranowego.
	Preferowany język dźwięku (pomocniczy)	Ustawienie języka audio.
	Preferowany język dźwięku (pomocniczy)	Ustawienie drugiego języka audio.
Kraj	Wybór kraju (Wielka Brytania/Włochy/Luksemburg/Holandia/Norwegia/Szwecja/Chorwacja/Węgry/Irlandia/Polska/Portugalia/Rumunia/Serbia/Słowacja/Słowenia/Turcja/Estonia/Bułgaria/Grecja/Rosja/Nowa Zelandia/Australia/Ukraina/Łotwa/Litwa/Austria/Belgia/Szwajcaria/Republika Czech/Niemcy/Dania/Hiszpania/Finlandia/Francja).	
Tuner mode	Powietrze/Kablowa	Wybór typu trybu tunera.
Kanały	Wysz. kanał.	Automatyczne wyszukiwanie kanałów w oparciu o wybrany tryb tunera.
	Szuk aktual	Automatyczne wyszukiwanie kanałów, jeśli kanały TV odbierane są kanały przez antenę. <i>* wyłącznie w trybie Powietrze</i>
	Ręczne szuk. anal.	Ręczne wyszukanie kanałów analogowych.
	Ręczne skan. sygn. ant.	Ręczne wyszukiwanie kanałów, jeśli kanały TV odbierane są kanały przez antenę. <i>* wyłącznie w trybie Powietrze</i>
	Ręczna instalacja dla sygnału kablowego	Ręczne wyszukiwanie kanałów, jeśli kanały TV są odbierane z sygnału kablowego. <i>* wyłącznie w trybie Telewizja kablowa</i>
	Skasuj kanał	Resetowanie wszystkich wyszukanych kanałów.
Organizator	Pomiń kanał	Pomijanie oglądania wybranego kanału TV.
	Sort. kanał.	Sortowanie listy kanałów TV.
	Edycja kanału	Edycja listy kanałów TV.
Ustawienia sygn. wej.	Nazwa CMP	Ustawienie nazwy urządzenia (Brak etykiety/DVD/Blu-ray/HDD/DVDR/Nagrywarka HD/Gry/VCR/PC/Przystawka cyfrowa/Przystawka cyfrowa HD/Aparat fotograficzny/Nagrywarka/Inne).
	Nazwa AV	

Ustawienia sygn. wej.	Wejście video AV	Wybór typu wejścia AV (Automatyczne/S-Video/RGB/CVBS).
	Nazwa VGA	Ustawienie nazwy urządzenia (Brak etykiety/DVD/Blu-ray/HDD/DVDR/Nagrywarka HD/Gry/VCR/PC/Przystawka cyfrowa/Przystawka cyfrowa HD/Aparat fotograficzny/Nagrywarka/Inne).
	Nazwa HDMI1	
	Nazwa HDMI2	
	Nazwa HDMI3	
Dekod. kanału	Dekodowanie kanałów analogowych.	
Diagnostyka	Wyświetlanie informacji diagnostycznych o telewizorze. * <i>Dostępne wyłącznie dla kanałów cyfrowych.</i>	
Time Shift	Włączenie/wyłączenie funkcji time shift (Włącz/Wyłącz).	
Resetuj	Resetowanie wszystkich ustawień działania telewizora LED do fabrycznych ustawień domyślnych (OK/Anuluj). * <i>Przywrócenie wszystkich ustawień do fabrycznych wartości domyślnych, włącznie z ustawieniami Obraz, Dźwięk, Hasło, Kraj, Język i ustawieniami programu TV.</i>	
Uwaga: Opcje dostępne w OSD zależą od źródła wejścia sygnału.		

Konfiguracja		
Opcja	Opis	
PAP	PAP	Włączenie/wyłączenie funkcji PAP (Włącz/Wyłącz).
	Pozycja telewizora (dostępny wyłącznie po ustawieniu <i>PAP</i> na <i>Włącz</i>)	Ustawienie pozycji okna TV (lewo/prawo).
Napisy	Napisy	Włączenie/wyłączenie napisów (Włącz/Wyłącz).
	Cyfrowy język napisów	Ustawienie języka napisów dla przekazu cyfrowego
	Cyfrowy język napisów 2	(Baskijski/Bułgarski/Kataloński/Chorwacki/Czeski/Duński/Holenderski/Angielski/Fiński/Francuski/Gaelicki/Galicyski/Niemiecki/Grecki/Węgierski/Islandzki/Irlandzki/Włoski/Norweski/Polski/Portugalski/Rumuński/Rosyjski/Sami/Serbski/Słowacki/Słoweński/Hiszpański/Szwedzki/Turecki/Walijski).
Napisy	Typ napisów	Wybór trybu typu napisów (Normalny/Niedosłyszający).
Język dekod. strony	Ustawienie języka dekodowania strony dla wyświetlania teletekstu (Arabski/Białoruski/EUROPA Zachodnia/EUROPA Wschodnia/Rosyjski/Rosyjski-2/Grecki/Turecki/Arabski/Hebrajski/Farsi).	

Język cyfrow. teletekstu	Ustawienie języka teletekstu dla przekazu cyfrowego (Baskijski/Bułgarski/Kataloński/Chorwacki/Czeski/Duński/Holenderski/Angielski/Fiński/Francuski/Gaelicki/Galicyjski/Niemiecki/Grecki/Węgierski/Islandzki/Irlandzki/Włoski/Norweski/Polski/Portugalski/Rumuński/Rosyjski/Sami/Serbski/Słowacki/Słoweński/Hiszpański/Szwedzki/Turecki/Walijski).	
Typ SPDIF	Wybór trybu typu SPDIF (PCM/Wyłącz/Dolby D).	
Opóźnienie SPDIF (dotępny wyłącznie po ustawieniu <i>Typ SPDIF</i> na <i>PCM</i>)	Regulacja opóźnienia SPDIF w celu synchronizacji dźwięku z obrazem (0~1000).	
T-Link	Wyszukiwanie urządzeń CEC podłączonych do gniazd HDMI telewizora i włączenie jednodotykowego odtwarzania i jednodotykowego oczekiwania, pomiędzy urządzeniami CEC (Włącz/Wyłącz).	
Popul. interfejs (gniazdo CI jako CI+)	Dostęp do usług popularnego interfejsu (CI). <i>* Ta opcja menu jest dostępna wyłącznie po prawidłowym włożeniu i uaktywnieniu modułu popularnego interfejsu (CI). Aplikacje ekranowe i treść są dostarczane przez operatora usługi telewizji cyfrowej.</i>	
Lokalizacja	Ustawienie bieżącej aktualizacji (Dom/Sklep).	
Aktualizuj oprogram.	Umożliwienie instalacji dostępnej, najnowszej wersji oprogramowania.	
Ust. Czasu	Strefa czasowa	Ustawienie strefy czasowej (Według nadawcy/GMT +0:00/GMT +1:00// GMT +2:00/GMT +3:00/GMT +3:30/GMT +4:00/GMT +4:30/GMT +5:00/GMT +5:30/ GMT +5:45/GMT +6:00/GMT +6:30/GMT +7:00/GMT +8:00/GMT +9:00/GMT +9:30/ GMT +10:00/GMT +11:00/GMT +12:00/ GMT +12:45/GMT +13:00/GMT -12:00/GMT -11:00/GMT -10:00/GMT -9:00/GMT -8:00/ GMT -7:00/GMT -6:00/GMT -5:00/GMT -4:00/ GMT -3:30/GMT -3:00/GMT -2:00/GMT -1:00).
	Zegar	Ustawienie zegara. - Automat. synchr. (Włącz/Wyłącz) - Power on timer (Timer włączania zasilania) (Wyłącz/Codziennie/Jednorazowo) - Power on channel (Kanał po włączeniu zasilania) (funkcja dostępna po ustawieniu timera włączania zasilania na Codziennie/ Jednorazowo) - Power off timer (Timer wyłączania zasilania) (Wyłącz/Codziennie/Jednorazowo)
	Zegar uśpienia	Ustawienie timera wyłączania telewizora w określonym wstępnie czasie (Wyłącz/10 minut/20 minut/30 minut/40 minut/50 minut/60 minut/90 minut/120 minut).

Rodzicielska		
Opcja	Opis	
Blokada kanałów	Blokada kanałów, których nie chce oglądać użytkownik, albo których nie powinny oglądać dzieci.	
Blokada programu	Klas. wiek	Zapobieganie oglądania przez dzieci niektórych programów TV, zgodnie z ustawieniem ograniczeń klasyfikacji (Brak/4~18).
Blokada wejścia	Wybór źródła wejścia do blokowania (TV/CMP/AV/VGA/HDMI1/HDMI2/HDMI3).	
Blokada panelu przedniego	Włączenie/wyłączenie funkcji blokady panela przedniego (Włącz/Wyłącz).	
Blokada instalacji	Włączenie/wyłączenie blokady instalacji (Włącz/Wyłącz).	
Głośność maksymalna	Ustawienie maksymalnej głośności (0~100).	
Zmień hasło	Nowe hasło	Ustawienie nowego hasła.
	Potwierdź hasło	Ponowne wprowadzenie nowego hasła w celu potwierdzenia.
Clean all (Usuń wszystko)	Resetowanie wszystkich ustawień kontroli rodzicielskiej do fabrycznych ustawień domyślnych (OK/Anuluj).	
Uwaga: <ul style="list-style-type: none"> • Domyślne hasło to 1234. • Blokada kanałów jest dostępna wyłącznie w trybie TV. 		

Menu Media Center

Ten telewizor jest wyposażony w złącze USB, które umożliwia przeglądanie zdjęć, słuchanie muzyki i odtwarzanie video zapisanych w urządzeniu pamięci masowej USB.

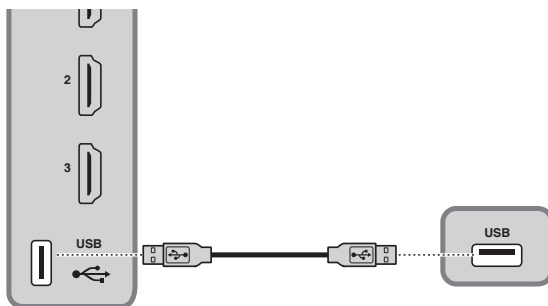

Urządzenie	Format pliku
Urządzenie USB 2.0	Pamięć USB, czytnik kart USB
System plików	FAT/FAT 32
Format pliku zdjęć	JPEG (*.JPG)
Format muzyki	Szybkość przesyłania MPEG1 (*.MP3): 32k, 64k, 96k, 128k, 196k, 256k, 320kbps Częstotliwość próbkowania: 32k, 44.1k, 48kHz
Format pliku video	MPEG1/2 (*.AVI, *.MPG, *.MPEG, *.TS) MPEG4 (*.AVI, *.MP4) H.264 (*.AVI, *.MP4, *.TS)

Podłącz urządzenie USB do złącza USB telewizora. Po wykryciu tego urządzenia USB, następuje bezpośrednie przejście do menu **Media Center**.

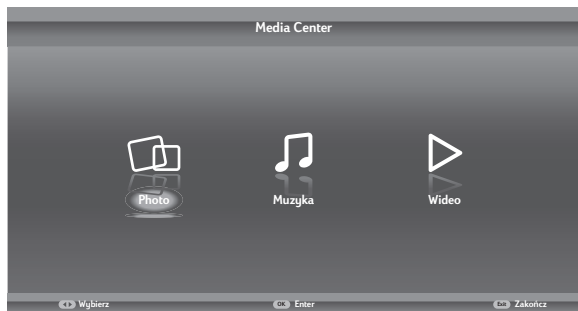

Przeglądanie zdjęć

- 1 Wybierz **Media Center** > **Photo**, a następnie naciśnij **OK**, aby przejść do głównej przeglądarki treści plików.
- 2 W głównej przeglądarce treści plików, użyj **▲/▼/◀/▶**, aby wybrać zdjęcie lub wewnętrzny folder plików.
 - Wybierz wewnętrzny folder plików, naciśnij **OK**, aby przejść do przeglądarki treści wewnętrznych plików.
 - Naciśnij **Menu** w celu wyświetlenia menu zdjęć w trybie foldera.
 - **Sortuj**: Sortowanie folderów i zdjęć według daty lub nazwy.
 - **Edytuj**: Kopiowanie, wklejanie lub usuwanie wybranego zdjęcia.
 - **Analizator**: Wybierz **Cykliczne** w celu wyświetlenia zdjęć ze wszystkich podfolderów plików.
- 3 Wybierz zdjęcie, naciśnij **OK** w celu podglądu na pełnym ekranie, po czym rozpocznie się pokaz slajdów od wybranego zdjęcia.

- Naciśnij **Menu** w celu wyświetlenia menu zdjęć w trybie przeglądarki. Zdjęcia można wyświetlać, zatrzymywać lub obracać oraz wykonać inne ustawienia powiązane z pokazem slajdów.
- 4 Naciśnij **OK** w celu wstrzymania pokazu slajdów.
- Naciśnij **▲/▼**, aby przeglądać poprzednie lub następne zdjęcie.

Odtwarzanie muzyki

- 1 Wybierz **Media Center > Muzyka**, a następnie naciśnij **OK**, aby przejść do głównej przeglądarki treści plików.
- 2 W głównej przeglądarce treści plików, użyj **▲/▼/◀/▶**, aby wybrać piosenkę lub wewnętrzny folder plików.
 - Wybierz wewnętrzny folder plików, naciśnij **OK**, aby przejść do przeglądarki treści wewnętrznych plików.
 - Naciśnij **Menu** w celu wyświetlenia menu muzyki w trybie foldera.
 - **Sortuj**: Sortowanie folderów i piosenek według Nazwa, Gatunek, Wykonawca lub Album.
 - **Edytuj**: Kopiowanie, wklejanie lub usuwanie wybranej piosenki.
 - **Analizator**: Wybierz **Cykliczne** w celu wyświetlenia piosenek ze wszystkich podfolderów plików.
- 3 Wybierz piosenkę, naciśnij **OK** w celu uruchomienia odtwarzania, po czym uruchomione zostanie automatyczne odtwarzanie od wybranej piosenki.
 - Naciśnij **Menu** w celu wyświetlenia menu muzyki w trybie przeglądarki. Piosenkę można odtworzyć lub wstrzymać, można wybrać inny tryb odtwarzania i wykonać inne ustawienia powiązane z odtwarzaniem.
- 4 Naciśnij powiązane przyciski na pilocie zdalnego sterowania w celu wykonania dostępnych funkcji, pokazanych na pasku funkcji, w dolnej części ekranu telewizora.

Oglądanie video

- 1 Wybierz **Media Center > Wideo**, a następnie naciśnij **OK**, aby przejść do głównej przeglądarki treści plików.
- 2 W głównej przeglądarce treści plików, użyj **▲/▼/◀/▶**, aby wybrać video lub wewnętrzny folder plików.
 - Wybierz wewnętrzny folder plików, naciśnij **OK**, aby przejść do przeglądarki treści wewnętrznych plików.
 - Naciśnij **Menu** w celu wyświetlenia menu video w trybie foldera.
 - **Sortuj**: Sortowanie folderów i video według typu, daty lub nazwy.
 - **Edytuj**: Kopiowanie, wklejanie lub usuwanie wybranego video.
 - **Analizator**: Wybierz **Cykliczne** w celu wyświetlenia video ze wszystkich podfolderów plików.
- 3 Wybierz video, naciśnij **OK** w celu uruchomienia automatycznego odtwarzania, po czym uruchomione zostanie automatyczne odtwarzanie od wybranego video.
 - Naciśnij **Menu** w celu wyświetlenia menu video w trybie przeglądarki. Video można odtworzyć lub wstrzymać, można wybrać inny tryb odtwarzania i wykonać inne ustawienia powiązane z odtwarzaniem.
- 4 Naciśnij powiązane przyciski na pilocie zdalnego sterowania w celu wykonania dostępnych funkcji, pokazanych na pasku funkcji, w dolnej części ekranu telewizora.

Funkcja Przesunięcie czasu

Umożliwia nagrywanie programu TV, aby nie pominąć ulubionej części, nawet po odejściu od telewizora. Przed użyciem tej funkcji należy najpierw podłączyć do telewizora urządzenie USB. Przy pierwszym uruchomieniu należy wykonać ustawienia dysku dla urządzenia USB.

- 1 Naciśnij **Menu** na pilocie zdalnego sterowania i wybierz **TV > Przesunięcie czasu**.
- 2 Naciśnij **◀/▶**, aby wybrać **Włącz** w celu włączenia funkcji przesunięcie czasu, a następnie naciśnij **Exit**, aby zamknąć menu.
- 3 Naciśnij **Option** na pilocie zdalnego sterowania i wybierz **Przesunięcie czasu**, a następnie naciśnij **OK** w celu potwierdzenia.
- 4 Wykonaj wyświetlone na ekranie wskazówki w celu wykonania ustawień.
- 5 Po wykonaniu ustawień dysku, naciśnij **Option** i wybierz **Przesunięcie czasu**.
- 6 Naciśnij **OK**, aby wyświetlić menu funkcji przesunięcie czasu.
 - Naciśnij czerwony przycisk, aby wstrzymać obraz i uruchomić funkcję przesunięcie czasu.
 - Naciśnij czerwony przycisk, aby odtworzyć nagraną część.
 - Po zakończeniu wyświetlania menu funkcji przesunięcie czasu, gdy na ekranie pozostaje jedynie czas funkcji przesunięcie czasu, aby wywołać menu funkcji przesunięcie czasu, wystarczy nacisnąć czerwony przycisk lub **OK**.
 - Naciśnij zielony przycisk w celu szybkiego przewinięcia do tyłu i przycisk żółty w celu szybkiego przewinięcia do przodu.
 - Naciśnij niebieski przycisk, aby zakończyć funkcję przesunięcie czasu.

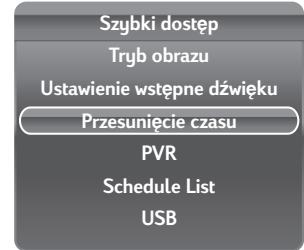

Uwagi:

- Przed podłączeniem urządzenia USB do telewizora należy sprawdzić, czy wykonano w urządzeniu kopię zapasową danych, aby uniknąć niestandardowego działania, które może spowodować utratę ważnych danych użytkownika.
- Zalecamy użycie urządzenia USB z wolnym miejscem pamięci na zapis pliku, przekraczającym 1Gb i szybkością zapisu na dysku większą od 5,0M/sek.
- Im większa wielkość wolnego miejsca na zapis pliku funkcji przesunięcie czasu, tym dłuższy można nagrać program.
- Podczas zmiany kanału, przy aktywnej funkcji przesunięcie czasu, pojawi się komunikat z poleceniem wyboru **Tak** lub **Nie**. Można wybrać **Tak**, aby zakończyć działanie funkcji przesunięcie czasu i wykonać zmianę kanału.

PVR (Nagrywanie osobistych video)

Ta funkcja umożliwia nagranie ulubionego programu TV w urządzeniu USB.

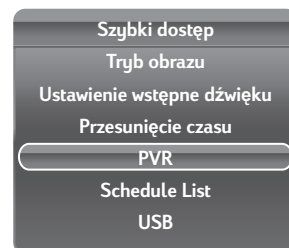

- 1 Podłącz urządzenie USB do złącza USB telewizora.
- 2 Naciśnij **Option** na pilocie zdalnego sterowania i wybierz **Szybki dostęp > PVR**.
- 3 Naciśnij **OK/▶** w celu przejścia do tej funkcji.
- 4 Naciśnij czerwony przycisk w celu rozpoczęcia nagrywania. Na ekranie pojawi się mini panel PVR, wskazując trwanie nagrywania.
 - Użyj **▲/▼/◀/▶** do regulacji czasu nagrywania.
 - Naciśnij zielony przycisk, aby ręcznie zatrzymać nagrywanie. W przeciwnym razie, nagranie zatrzyma się automatycznie, po upływie czasu nagrywania.
 - Nagrany plik jest zapisywany w folderze PVR w **Media Center > Wideo > pvr**.
- 5 Aby oglądać nagrany program, najpierw należy opuścić tryb **PVR** i przełączyć się na tryb **USB**. Przejdź do **Media Center > Wideo** i wybierz wymagany nagrany plik w folderze PVR. Naciśnij **OK** w celu odtworzenia.



Uwagi:

- Podczas używania karty CI+, ta funkcja zostanie wyłączona.
- Ta funkcja jest dostępna wyłącznie dla kanałów cyfrowych.
- Ta funkcja obsługuje wyłącznie urządzenia USB w formacie FAT32.
- Przed podłączeniem urządzenia USB do telewizora należy sprawdzić, czy wykonano w urządzeniu kopię zapasową danych, aby uniknąć niestandardowego działania, które może spowodować utratę danych.
- Im większa wielkość pamięci urządzenia USB dla funkcji PVR, tym dłuższy może być czas nagrywania programu.
- Aby podczas nagrywania przełączyć kanał lub źródło sygnału, po wybraniu przełączenia pojawi się pytanie o zatrzymanie nagrywania, aby zapisać nagrane dane należy wybrać **OK**. Następnie można przełączyć na nowy kanał lub źródło sygnału.
- Telewizor nie może normalnie odtwarzać plików, jeśli parametry pliku wykraczają poza ograniczenia systemu, gdy nie jest obsługiwany format pliku, gdy plik jest uszkodzony lub, gdy nie można wykonać dekodowania pliku.
- Nie należy odłączać urządzenia USB, gdy system nagrywa dane lub odczytuje plik. Może to spowodować nieprawidłowe działanie systemu lub urządzenia.

4. Rozwiązywanie problemów

Sytuacja	Rozwiązanie
Brak obrazu i dźwięku.	<ul style="list-style-type: none">• Podłącz prawidłowo przewód zasilający.• Sprawdź, czy jest włączona dioda LED zasilania.• Naciśnij  w panelu sterowania lub na pilocie zdalnego sterowania.• Naciśnij Source na pilocie zdalnego sterowania, aby wybrać podłączone źródła video.• Naciśnij P ^ lub P v na pilocie zdalnego sterowania lub w panelu sterowania w celu przełączenia na inny program TV.• Upewnij się, że są prawidłowo podłączone wszystkie kable.
Brak obrazu lub słaby obraz, dźwięk jest OK.	<ul style="list-style-type: none">• Sprawdź połączenia anteny i telewizji kablowej.• Wyreguluj Jasność w menu Obraz.
Brak koloru obrazu.	<ul style="list-style-type: none">• Wypróbuj funkcję Tryb obrazu w menu Obraz.
Obraz jest OK, brak dźwięku.	<ul style="list-style-type: none">• Upewnij się, że prawidłowo działa urządzenie źródła.• Upewnij się, że jest pewnie podłączony kabel audio.• Wyłącz wyciszenie.• Naciśnij VOL + w panelu sterowania lub  + na pilocie zdalnego sterowania.
Brak dźwięku w jednym z głośników.	<ul style="list-style-type: none">• Wyreguluj Balans w menu Dźwięk.
Nie można odbierać niektórych kanałów TV poprzez telewizję kablową.	<ul style="list-style-type: none">• Wypróbuj funkcję Wysz. kanał. w menu TV.
Aby zresetować ustawienia telewizora.	<ul style="list-style-type: none">• Użyj funkcję Resetuj w menu TV.
Nie można działać w obrębie menu.	<ul style="list-style-type: none">• Jeśli elementy OSD są w kolorze szarym, system znajduje się w stanie, w którym te ustawienia nie są dostępne.
Obraz ekranowy jest przekreślony	<ul style="list-style-type: none">• Upewnij się, że jest prawidłowo podłączony kabel sygnałowy.
Śnieżenie na ekranie.	<ul style="list-style-type: none">• Wyreguluj położenie anteny, ustawiając ją z dala od dróg lub źródeł zakłóceń.• Sprawdź warunki połączenia anteny i linii sygnału video.
Zakłócenia lub nakładające się obrazy.	<ul style="list-style-type: none">• Wyreguluj ustawienie ostrości.• Wybierz programy z wysoką jakością sygnałów.• Wyreguluj kierunek anteny lub zmień kabel sygnału video.
Nie działa pilot zdalnego sterowania.	<ul style="list-style-type: none">• Upewnij się, że bateria jest włożona prawidłowo.• Wymień baterię na nową.• Upewnij się, że podłączony jest przewód zasilający telewizora.• Upewnij się, że nie ma przeszkód pomiędzy pilotem zdalnego sterowania i sensorem.• Spróbuj użyć pilota zdalnego sterowania z bliższej odległości do telewizora.

5. Obsługiwane taktowanie

Obsługiwane taktowania trybu PC

Tryb	Rozdzielczość	Częstotliwość	SE32LMNB	SE40LMNB
1	640 x 480	60Hz	V	V
2	640 x 480	75Hz	V	V
3	800 x 600	60Hz	V	V
4	800 x 600	75Hz	V	V
5	1024 x 768	60Hz	V	V
6	1024 x 768	75Hz	V	V
7	1360 x 768	60Hz	V	V
8	1280 x 1024	60Hz		V
9	1280 x 1024	75Hz		V
10	1600 x 1200	60Hz		V
11	1920 x 1080	60Hz		V

Obsługiwane taktowania trybu Video

Rozdzielczość (aktywna plamka)	HDMI/Component
480i	V
576i	V
480p	V
576p	V
720p	V
1080i	V
1080p	V

6. Specyfikacje

Nr modelu:		SE32LMNB	SE40LMNB
WYŚWIETLACZ			
Rozmiar ekranu		80 cm / 31,5"	101,6 cm / 40"
Współczynnik proporcji		16:9	16:9
Rozdzielczość		1366 x 768	1920 x 1080
Język OSD	Angielski, Hiszpański, Francuski, Niemiecki, Włoski, Czeski, Chorwacki, Duński, Węgierski, Holenderski, Norweski, Polski, Portugalski, Rumuński, Słowacki, Słoweński, Serbski, Fiński, Szwedzki, Turecki, Grecki, Bułgarski, Rosyjski, Łotewski, Litewski, Estoński, Ukraiński		
ROZSZERZENIA			
Wyjście dźwięku (Waty RMS)		6W + 6W	8W + 8W
Tryb Dźwięk	Rock, Pop, Na żywo, Taneczna, Techno, Klasyczna, Łagodna, Użytkownik, Wyłącz		
Format obrazu	Cinerama/Powiększenie 14:9/Powiększenie 16:9/Rozszerzone powiększenie 16:9/Format 16:9/Format 4:3/Szeroki/Powiększenie 2/Szeroki 2/Powiększenie Rozciągnięcie		
Tryb obrazu	ECO, Żywy, Kino domowe, Użytkownik, Kino		
POŁĄCZENIE			
Złącza tylne	Wejście tunera (75 Ω) Wejście komputera PC: D-SUB i PC Audio Wejście Component SCART		
Złącza boczne	Wyjście SPDIF Wyjście słuchawek Popul. interfejs (CI) HDMI 1 HDMI 2 HDMI 3 USB		
WAGA I WYMIARY			
Wymiary produktu (S x W x G mm)	Z podstawą	763 x 549 x 210	951 x 654,7 x 240
	Bez podstawy	763 x 486 x 57	951 x 591,6 x 53,7
Waga netto	Z podstawą	9,9kg	15,33kg
	Bez podstawy	8kg	13kg
ZASILANIE			
Zasilanie sieciowe - Działanie (Maks.)		70W	95W
Oczekiwanie	< 0,5W		
Zasilanie sieciowe	220-240V~ 50Hz		
Temperatura otoczenia	5 °C ~ 35 °C		