



28"  
Liquid Crystal Display Television  
Flüssigkristallbildschirm  
Téléviseur à Écran à Cristaux Liquides  
TV de Pantalla de Cristal Líquido  
TV LCD  
TV Ecrã de Cristais Líquidos  
ЖКД ТВ  
LCD-tv  
Telewizor ciekłokrystaliczny  
LCD TV  
LCD TV  
LCD TV  
LCD TV  
Folyadékkristályos TV  
PK-телевізор  
Televizoru LDC  
LCD телевизор  
TV cu LCD  
LCD TV  
Televizora s ekranom od tekućih kristala

# Spis treści

Informacje dotyczące przepisów .....	3
Opis symboli ostrzegawczych .....	3
Uwagi dotyczące bezpieczeństwa .....	4
Wstęp .....	6
Gwarancja i serwis .....	6
1. Wprowadzenie .....	8
1.1 Zawartość opakowania .....	8
1.2 Wstęp do TV .....	9
1.3 Funkcje .....	9
1.4 Panel sterowania .....	10
1.5 Gniazda wejścia i wyjścia .....	11
1.6 Pilot zdalnego sterowania .....	12
1.7 Wkładanie baterii do pilota zdalnego sterowania .....	16
2. Ustawienia telewizora .....	18
2.1 Podstawowe połączenia .....	18
2.1.1 Podłączenie do zasilania .....	18
2.1.2 Podłączenie anteny lub telewizji kabowej .....	18
2.2 Podłączanie urządzeń zewnętrznych .....	19
2.2.1 Podłączanie słuchawek zewnętrznych .....	19
2.2.2 Podłączanie do urządzeń AV .....	20
2.2.3 Podłączanie VCR/ STB/ DVD poprzez Component/VIDEO .....	21
2.2.4 Podłączanie komputera PC poprzez VGA .....	22
2.2.5 Podłączanie komputera PC poprzez DVI .....	22
2.2.6 Podłączanie HDMI .....	23
2.2.7 Podłączanie USB .....	23
2.2.8 Podłączenie odtwarzacza VCR/STB/DVD poprzez złącze SCART .....	24
2.3 Używanie telewizora .....	25
2.3.1 Włączanie lub wyłączanie telewizora .....	25
2.3.2 Przełączanie sygnałów źródła .....	25
2.3.3 Wykonywanie automatycznego wyszukiwania kanałów .....	25
2.3.4 Wybieranie kanałów .....	25
2.3.5 Regulacja głośności .....	25
2.3.6 Edycja Lista ulubionych .....	26
2.3.7 Edycja Lista kanałów .....	26

# Spis treści

---

3. Regulacja ustawień menu ekranowego (OSD) .....	27
3.1 Menu ustawień OSD .....	28
3.2 Regulacja ustawień obrazu .....	28
3.3 Regulacja ustawień audio .....	29
3.4 Regulacja ustawień zegara i timera .....	30
3.5 Regulacja ustawień kanałów .....	31
3.6 Regulacja opcji ustawień komputera PC .....	32
3.7 Regulacja ustawień .....	33
4. Rozwiązywanie problemów .....	34
5. Obsługiwane taktowanie .....	35
6. Specyfikacje .....	36
7. Demontaż podstawy .....	37

## Informacje dotyczące przepisów

### Oświadczenie zgodności z CE

To urządzenie jest zgodne z wymaganiami ustalonymi Dyrektywą Rady UE 2004/108/EC w sprawie zbliżenia ustawodawstw państw członkowskich odnoszących się do kompatybilności elektromagnetycznej i Dyrektywą 2006/95/EC dotyczącą harmonizacji prawa krajów członkowskich w odniesieniu do sprzętu elektrycznego do używanego przy określonym zakresie napięć. Firma Hannspreer nie ponosi odpowiedzialności za nieprzestrzeganie wymagań spowodowane niezalecanymi modyfikacjami urządzenia.

### Opis symboli ostrzegawczych



#### PRZESTROGA



Ten symbol jest wykorzystywany do powiadamiania użytkowników o obecności ważnych opisów dotyczących używania, konserwacji (napraw) i dodatkowych ważnych informacji odnoszących się do tego telewizora.

#### OSTRZEŻENIE



Ten symbol jest wykorzystywany do powiadamiania użytkowników o niebezpieczeństwie porażenia prądem elektrycznym z powodu niebezpiecznych i niez izolowanych komponentów.

## Uwagi dotyczące bezpieczeństwa



### Uwagi dotyczące bezpieczeństwa podczas instalacji

#### Lokalizacja

Należy unikać zbyt długiego wystawiania telewizora na światło słoneczne lub oddziaływania innego silnego źródła ciepła. Należy zachować odpowiednią odległość pomiędzy telewizorem i ścianą na emisję ciepła.



### PRZESTROGA

Aby zmniejszyć zagrożenie pożaru lub porażenia prądem elektrycznym, nie należy narażać tego urządzenia na działanie deszczu lub wilgoci.

Nie należy także narażać urządzeń na spryskiwanie i ochlapywanie i nie należy ustawiać na urządzeniu żadnych obiektów napełnionych płynami, takich jak wazon.



### OSTRZEŻENIE

Te instrukcje serwisowe mogą być wykorzystywane wyłącznie przez wykwalifikowany personel serwisu. W celu zmniejszenia niebezpieczeństwa porażenia prądem elektrycznym, przy braku odpowiednich kwalifikacji nie należy wykonywać żadnych czynności serwisowych, innych niż opisane w instrukcjach działania.



### PRZESTROGA

Aby zapobiec rozprzestrzenieniu się ognia, świece lub inne źródła otwartego ognia należy przez cały czas trzymać z dala od tego produktu.

---

## Uwagi:

- **Telewizor LCD służy wyłącznie do rozrywki i wykluczone jest wykonywanie zadań wizualnych.**
- **To urządzenie do połączenia z komputerem PC wykorzystuje złącze VGA. Aby zmniejszyć wpływ częstotliwości linii zasilania na sygnał źródła należy stosować kabel monitora VGA z ekranem ferrytowym.**

## Bezpieczeństwo osobiste

- 
1. Aby uniknąć przeciążenia źródła zasilania, nigdy nie należy podłączać do gniazdka, listwy zasilającej lub przedłużacza zbyt wielu urządzeń.

---

  2. Wewnątrz telewizora znajdują się niebezpieczne komponenty elektryczne zasilane wysokim napięciem. Aby uniknąć porażenia prądem elektrycznym nie należy demontować obudowy.

---

  3. Nie należy wkładać lub upuszczać do szczelin telewizora metalowych, małych przedmiotów lub materiałów łatwopalnych.

---

  4. Jeśli telewizor zostanie upuszczony, przewróci się lub zostanie uszkodzony w inny sposób, należy natychmiast odłączyć przewód zasilający i skontaktować się z autoryzowanym technikiem serwisu.

---

  5. Po przedostaniu się do wnętrza telewizora płynu w wyniku spryskania lub ochlapania należy skontaktować się z autoryzowanym technikiem.

---

  6. Ekran telewizora jest wykonany ze szkła. Należy unikać uderzenia lub zarysowania ekranu. Po stłuczeniu ekranu nie należy dotykać potłuczonego szkła.

---

  7. Nie wolno pozwalać dzieciom na korzystanie z telewizora bez nadzoru.

---

  8. Należy uważać podczas odłączania wtyczki zasilającej. Należy przytrzymać wtyczkę. Nie należy próbować odłączać wtyczki poprzez ciągnięcie za przewód zasilający.
- 

## Instalacja

- 
1. Nie należy ustawiać telewizora w miejscach nadmiernie zaparowanych lub zakurzonych.

---

  2. Należy unikać blokowania szczelin wentylacyjnych, nie należy ustawiać telewizora na łóżku, sofie, na dywanie lub w uszczelnionej szafce.

---

  3. Aby uniknąć możliwego zagrożenia, antenę zewnętrzną należy instalować z dala od linii zasilających.
-



## Wstęp

---

Dziękujemy za zakupienie telewizora ciekłokrystalicznego (LCD TV) Hannspree. Nowy telewizor umożliwia korzystanie z wysokiej jakości audio i video i wykorzystanie w codziennym życiu zaawansowanej technologii.

Należy uważnie przeczytać cały ten podręcznik przed rozpoczęciem wykonywania ustawień, używania lub operowania telewizorem. Aby zapewnić bezpieczną i prawidłową instalację oraz działanie telewizora, ważne jest zastosowanie się do instrukcji bezpieczeństwa i działania znajdujących się w tym podręczniku.

Ten podręcznik z instrukcjami ma pomóc w wykonywaniu ustawień i używaniu telewizora. Informacje znajdujące się w tym podręczniku zostały uważnie sprawdzone pod kątem dokładności; jednakże nie gwarantuje się prawidłowości treści. Informacje w tym podręczniku mogą zostać zmienione bez powiadomienia.

W zakresie dozwolonym przez stosowne prawo, Hannspree, Inc. ("Hannspree") nie odpowiada za bezpośrednie, pośrednie, specjalne, wyjątkowe, przypadkowe lub konsekwentne szkody, wynikające z jakiegokolwiek defektu lub pominięcia w tym podręczniku, nawet w przypadku wcześniejszego poinformowania o możliwości wystąpienia takich szkód.



## Gwarancja i serwis

---

W celu uzyskania pełnych informacji o usłudze gwarancyjnej należy sprawdzić broszurę "Karta gwarancyjna", dostarczoną z telewizorem.

## Prawa autorskie

© Copyright 2010 Hannspree, Inc.

Wszelkie prawa zastrzeżone. Ten podręcznik jest zabezpieczony prawami autorskimi, a jego dystrybucja odbywa się na podstawie licencji ograniczających jego używanie, kopiowanie i rozpowszechnianie. Żadnej z części tego podręcznika nie wolno powielać w jakiegokolwiek formie lub w jakikolwiek sposób, bez wcześniejszego pisemnego zezwolenia Hannspree. Opisany w tym podręczniku telewizor może zawierać chronione prawem autorskim oprogramowanie Hannspree (lub stron trzecich). Hannspree (lub strony trzecie) zastrzegają sobie wyłączne prawo do chronionego prawem autorskim oprogramowania, takie jak prawo do dystrybucji lub powielania chronionego prawem autorskim oprogramowania. Odpowiednio i w zakresie dozwolonym przez stosowne prawo, żadnego oprogramowania zawartego w tym produkcie i tu opisanego nie wolno rozpowszechniać, modyfikować, wykonywać prac inżynierii odtwórczej lub reprodukować w jakikolwiek sposób, bez wcześniejszego pisemnego pozwolenia Hannspree (lub innej strony trzeciej).

Przedstawione tu logo Hannspree to znaki towarowe Hannspree. Wszystkie inne wspomniane tu nazwy produktów, znaki towarowe lub logo, służą wyłącznie do celów identyfikacji i mogą być znakami towarowymi lub zastrzeżonymi znakami towarowymi odpowiednich właścicieli.

Zakupienie opisanego tu produktu nie oznacza przekazania własności, bezpośrednio lub przez domniemanie, postawienie zarzutów lub w inny sposób, jakichkolwiek licencji objętych prawem autorskim, patentami, aplikacjami patentowymi lub znaków towarowych Hannspree, poza normalnym, niewyłącznym użytkowniakiem, wynikającym z działania prawa w przypadku sprzedaży produktu.

## Uwaga dotycząca znaków towarowych

**HDMI** Produkty Hannspree zawierają technologię High-Definition Multimedia Interface (HDMI™).

HDMI, logo HDMI i High-Definition Multimedia Interface to znaki towarowe lub zastrzeżone znaki towarowe HDMI Licensing LLC.

## Uwaga dotycząca licencji oraz potwierdzenie znaków towarowych



Wyprodukowano na podstawie licencji Dolby Laboratories. Dolby oraz symbol podwójnego D, to znaki towarowe Dolby Laboratories.

## 1.1 Zawartość opakowania

Upewnij się, że w opakowaniu znajdują się następujące komponenty. Jeśli jakichkolwiek elementów brakuje lub są uszkodzone należy skontaktować się jak najszybciej z obsługą klienta Hannspree.

- Telewizor
- Podręcznik użytkownika
- Instrukcja szybkiego uruchomienia
- Karta gwarancyjna
- Przewód zasilający
- Pilot zdalnego sterowania i baterie
- Szmatka do czyszczenia telewizora



ME61



Według przepisów WEEE, na terenie Europy tego telewizora nie można wyrzucać po jego zużyciu ze zwykłymi śmieciami domowymi. Sprawdź informacje dotyczące recyklingu na naszej stronie sieci web.

## 1.2 Wstęp do TV

Urządzenie umożliwia oglądanie przekazów SECAM/ PAL/ DVB-T, kanałów telewizji kablowej lub cyfrowej i łatwe podłączanie odtwarzacza VCR, STB lub DVD do portów wejścia SCART, HDTV (Component), AV (Composite) i HDMI (lokalizacja tych portów zależy od modelu). Telewizor można także użyć jako monitor komputera, poprzez podłączenie go przez port VGA.

Wygodne przyciski sterowania znajdujące się na telewizorze i podręczny pilot zdalnego sterowania, umożliwiają zmianę kanałów, regulację głośności i zmianę ustawień wyświetlania poprzez łatwy w użyciu system menu ekranowego. Wbudowane głośniki stereo zapewniają pełny, bogaty dźwięk i wygodne wyjście poprzez port audio, co umożliwia podłączenie do zewnętrznego systemu audio lub słuchawek.

## 1.3 Funkcje

- Tuner TV: Wbudowany tuner TV
- Obsługa audio/video:
  - Wejścia SCART
  - Wejście VGA (PC)
  - Wejścia HDMI
  - Wejście HDTV (Component)
  - Wejścia audio R/L
  - Wejście liniowe PC
  - Wyjście słuchawek stereo 3,5 mm
  - Wejście AV (Composite)
- System menu ekranowego (OSD)
- Teletekst (TV RF+SCART) 1,5v. z pamięcią 1000 stron
- Wbudowane głośniki stereo
- Technologia poprawiania obrazu
  - Rozwinięcie 3:2/2:2
  - Filtr grzebieniowy 3D
  - Telewizor HD-ready
- Redukcja zakłóceń
- Zaawansowane usuwanie przeplotu 3D
- Wzmacnianie krawędzi











### Uwaga:

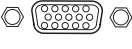

- Obsługiwane urządzenia wspomniane w tym podręczniku różnią się w zależności od modelu. Dalsze informacje można znaleźć w podręczniku użytkownika producenta lub w skróconej instrukcji obsługi określonego modelu telewizora.

## 1.4 Panel sterowania



Opis	Przycisk	Funkcja
Zasilanie		Naciśnij w celu włączenia lub wyłączenia telewizora.
ródło wejścia	<b>INPUT</b>	Naciśnij, aby wybrać prawidłowe źródło wejścia.
Menu	<b>MENU</b>	Naciśnij w celu włączenia/wyłączenia menu ekranowego (OSD).
Wybór programu	<b>P ▲</b>	Naciśnij w celu zwiększenia numeru programu lub przejdź w górę do poprzedniego elementu w menu OSD.
Wybór programu	<b>P ▼</b>	Naciśnij w celu zwiększenia numeru programu lub przejdź w górę do poprzedniego elementu w menu OSD.
Regulacja głośności	<b>VOL +</b>	Naciśnij w celu zwiększenia głośności lub przejścia w prawo w menu OSD.
Regulacja głośności	<b>VOL -</b>	Naciśnij w celu zmniejszenia głośności lub przejścia w lewo w menu OSD.
Sensor IR pilota zdalnego sterowania		Odbiór nadchodzących komend pilota zdalnego sterowania
Wskaźnik Zasilanie/Ocze kiwanie		Wskazuje stan zasilania lub wstrzymania, włączenie/wyłączenie zasilania reprezentuje zielony/czerwony wskaźnik
Głośniki		Dostarczają wysokiej jakości dźwięki.





## 1.5 Gniazda wejścia i wyjścia













Opis	Złącze	Funkcja
Telewizja kablowa/Antena	 TV/DTV CABLE / ANTENNA	Połączenie z anteną lub z telewizją kablową.
Wyjście słuchawek	 EAR PHONE	Połączenie ze słuchawkami lub zewnętrznymi głośnikami z wbudowanym wzmacniaczem.
Wejścia Component / Wejścia audio CVBS	 AUDIO R — L	Podłączenie do zewnętrznego urządzenia, takiego jak VCR, STB lub odtwarzacz DVD.
Wejścia Component (Video)	 Y Pb Pr	Podłączenie do zewnętrznego urządzenia, takiego jak VCR, STB lub odtwarzacz DVD.
Wejście audio PC	 PC LINE IN	Połączenie z portem liniowym/audio komputera PC.
Wejście/wyjście SCART	 SCART IN/OUT	Połącz z urządzeniem zewnętrznym, takim jak odtwarzacz VCR, STB lub DVD z wyjściem AV, S-Video, RGB, wejściem L/R, analogowym wyjściem TV i wyjściem L/R.
Wejście VGA (PC)	 VGA	Połączenie z portem VGA komputera PC.
Usługa	 SERVICE	Wyłącznie serwis. Niedostępny dla użytkowników.
Video	 VIDEO	Podłączenie do zewnętrznego urządzenia, takiego jak VCR, STB lub odtwarzacz DVD.
CI	 CI	Do podłączenia urządzenia CI.



Opis	Złącze	Funkcja
Wejście HDMI 1	 HDMI 1	Podłącz urządzenie HDMI lub adapter sygnału kablowego HDMI-DVI do urządzeń takich jak odtwarzacz DVD lub przystawka telewizyjna.
Wejście HDMI 2	 HDMI 2	Podłącz urządzenie HDMI lub adapter sygnału kablowego HDMI-DVI do urządzeń takich jak odtwarzacz DVD lub przystawka telewizyjna.
Złącze zasilania	 AC IN	Podłączenie dostarczonego przewodu zasilającego.

## 1.6 Pilot zdalnego sterowania

Opis	Ikona	Funkcja												
Zasilanie		Naciśnij w celu włączenia lub wyłączenia telewizora.												
Typ sygnału wejścia	<b>INPUT</b>	Naciśnij, aby wybrać typ sygnału wejścia: TV, SCART, Composite, Component, HDMI 1, HDMI 2 oraz Komputer												
Keypad	<table border="0"> <tr><td>1</td><td>2</td><td>3</td></tr> <tr><td>4</td><td>5</td><td>6</td></tr> <tr><td>7</td><td>8</td><td>9</td></tr> <tr><td></td><td>0</td><td></td></tr> </table>	1	2	3	4	5	6	7	8	9		0		Do bezpośredniego wyboru programu. Naciśnij 0-9 w celu wprowadzenia numerów programu (naciśnij 1 i 0 dla numeru programu 10).
1	2	3												
4	5	6												
7	8	9												
	0													
Lista programów	<b>Pro.LIST</b>	Naciśnij w celu wyświetlenia listy programów.												
Last (Ostatni)	<b>LAST</b> 	Naciśnij w celu powrotu do ostatnio wybranego kanału.												
Informacje	<b>INFO</b>	<ol style="list-style-type: none"> <li>Naciśnij w celu wyświetlenia informacji o bieżącym kanale/programie.</li> <li>Podczas wyboru menu DTV naciśnij, aby wyświetlić informacje pomocy dotyczące funkcji Organizator kanałów, Sortowanie kanałów, Grupowanie kanałów, Czas i Kontr. rodzicielska.</li> </ol>												

Opis	Ikona	Funkcja
Menu	<b>MENU</b>	Naciśnij w celu włączenia/wyłączenia menu ekranowego (OSD).
OK	<b>OK</b>	Naciśnij, aby potwierdzić wybór.
Strzałki	^ v < >	Naciśnij strzałkę w górę, w dół, w lewo, w prawo w celu przewijania menu ekranowych.
Elektroniczny przewodnik programowy	<b>EPG</b>	Naciśnij, aby wyświetlić szczegółowe informacje dotyczące programowania kanałów (wyłącznie dla DTV).
Tryb Teletekst	<b>TEXT</b>	Naciśnij, aby uaktywnić teletekst.
Regulacja głośności	<b>VOL+ / VOL-</b>	Naciśnij VOL + w celu zwiększenia głośności audio. Naciśnij VOL - w celu zmniejszenia głośności audio.
Wyciszenie	<b>MUTE</b> 	Naciśnij w celu wyciszenia dźwięku. Naciśnij ponownie lub naciśnij przyciski regulacji głośności w celu przywrócenia dźwięku.
Dźwięk Dualny	<b>I-II</b> 	Naciśnij w celu zmiany wyboru spośród wielu dźwięków kanału TV.
Wybór programu	<b>P▲ / P▼</b>	Naciśnij P▲ w celu zwiększenia numeru programu. Naciśnij P▼ w celu zmniejszenia numeru programu.
Czerwony, zielony, żółty, niebieski		Naciśnij kolorowe przyciski, aby wykonać specyficzne zadania w menu OSD lub w trybie teletekstu.
Indeks	<b>INDEX</b> 	Naciśnij w celu wyświetlenia tabeli dostępnych tematów teletekstu. (Programowanie wyłącznie w trybie teletekstu)
Miks	<b>MIX</b> 	Naciśnij w celu wyświetlenia teletekstu na wyświetlanym na ekranie programie. (Programowanie wyłącznie w trybie teletekstu)

Opis	Ikona	Funkcja
Wyreguluj rozmiar	<b>SIZE</b> 	Naciśnij w celu regulacji rozmiaru ekranu. (Programowanie wyłącznie w trybie teletekstu)
Napisy	<b>SUBTITLE</b> 	Naciśnij w celu wyświetlenia strony z napisami dla źródła ATV, po uaktywnieniu trybu teletekstu i gdy teletekst zawiera stronę z napisami. Dla źródła DTV, naciśnij, aby wyświetlić OSD napisów i wybrać język.
Zatrzymaj	<b>HOLD</b> 	Naciśnij w celu wyłączenia automatycznej zmiany strony tylko wtedy, gdy istnieje więcej niż jedna strona teletekstu. (Programowanie wyłącznie w trybie teletekstu)
Odstoń	<b>REVEAL</b> 	Naciśnij w celu odsłonięcia ukrytych informacji, takich jak rozwiązania zagadek. (Programowanie wyłącznie w trybie teletekstu)
Tryb Dźwięk	<b>SOUND</b> 	Naciśnij ciągle, aby przełączyć przez wszystkie ustawienia dźwięku: Dynam., Standardowy, Łagodny lub Użytkownik.
Tryb obrazu	<b>PIC</b> 	Naciśnij ciągle, aby przełączyć przez wszystkie ustawienia obrazu: Żywe., Standardowej, Film lub Użytkownik.
Ulubione kanały	<b>FAV.</b> 	Naciśnij, aby wybrać ulubione kanały i naciśnij przyciski  /  w celu przejścia do ulubionych kanałów. Naciśnij, aby otworzyć menu listy ulubionych i naciśnij  /  , aby wybrać kanały i naciśnij przycisk OK w celu przejścia do ulubionych kanałów.
Zatrzymaj	<b>FREEZE</b> 	Naciśnij, aby zatrzymać klatkę video na ekranie. (Programowanie wyłącznie w trybie źródła telewizji)

Opis	Ikona	Funkcja
Timer uśpienia	<b>SLEEP</b> 	Naciśnij powtarzająco w celu ustawienia timera uśpienia (15, 30, 45, 60, 90 lub 120 minut). Anuluj timer poprzez wybranie opcji Wyłącz uśpienie.
Współczynnik proporcji	<b>ASPECT</b> 	Naciśnij, aby wyregulować stosunek szerokość do wysokości obrazu poprzez współczynnik kształtu: AUTO, Optymalny, 4:3, Zoom, Napisy lub Szeroki.

**Uwaga:**

- Dla uzyskania najlepszych wyników, użyj pilota zdalnego sterowania w odpowiedniej odległości od przedniej części telewizora. Podczas kierowania pilotem w stronę telewizora nie należy przekraczać kąta 30 stopni.
- Odległość działania może zostać skrócona, przy oświetleniu sensora sygnału silnym światłem słonecznym.
- Skieruj nadajnik pilota zdalnego sterowania w stronę sensora sygnału i upewnij się, że pomiędzy nadajnikiem a sensorem nie ma żadnych przeszkód.

## 1.7 Wkładanie baterii do pilota zdalnego sterowania

- 1 Otwórz pokrywę wnęki na baterię z tyłu pilota zdalnego sterowania (A).

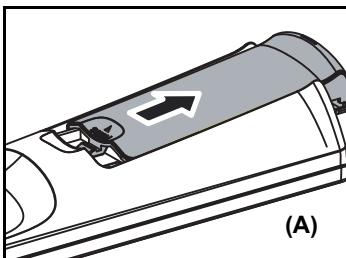

- 2 Włóż baterie zwracając uwagę na oznaczenia biegunów wewnątrz wnęki na baterię (B).

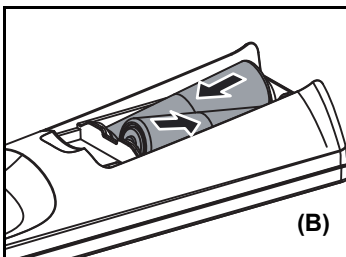

- 3 Załóż ponownie pokrywę wnęki na baterie (C).

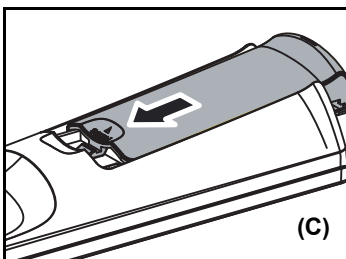



## OSTRZEŻENIE

- Jeśli pilot zdalnego sterowania nie będzie długo używany należy wyjąć baterie i prawidłowo je przechowywać.
- Podczas obsługi uszkodzonych lub przeciekających baterii należy zachować ostrożność, a po kontakcie z wyciekającymi chemikaliami umyć w ciepłej wodzie ręce.
- Jeśli pilot zdalnego sterowania ma dwie baterie nie należy mieszać starych i nowych baterii lub, w przeciwnym razie skróceniu ulegnie żywotność nowych baterii. Ze starych baterii mogą wyciec płynne chemikalia.
- Nieprawidłowa wymiana może spowodować eksplozję baterii. Baterie należy wmieniać na baterie takiego samego lub równoważnego typu, zalecane przez producenta urządzenia. Zużyte baterie należy usuwać zgodnie z instrukcjami producenta.
- Sprawdź lokalne przepisy dotyczące recyklingu lub usuwania i skontaktuj się z lokalną firmą zajmującą się utylizacją baterii.
- Pokrywa pilota zdalnego sterowania może zawierać magnes, dlatego nie należy w pobliżu pokrywy materiałów wrażliwych na działanie pola magnetycznego, takich jak zegarki, karty kredytowe lub nośniki typu flash.
- Podczas otwierania pokrywy pilota zdalnego sterowania nie należy używać siły; może to spowodować uszkodzenie zawiasów.

### 2.1 Podstawowe połączenia

#### 2.1.1 Podłączenie do zasilania

- 1 Podłącz przewód zasilający do gniazda wejścia prądu zmiennego z tyłu telewizora.
- 2 Włóż wtyczkę z drugiej strony przewodu zasilającego do gniazda zasilania.

#### 2.1.2 Podłączenie anteny lub telewizji kablowej

Podłącz jeden koniec kabla VHF/UHF (Antena) lub kabla CATV do gniazda TV/DTV z tyłu telewizora.

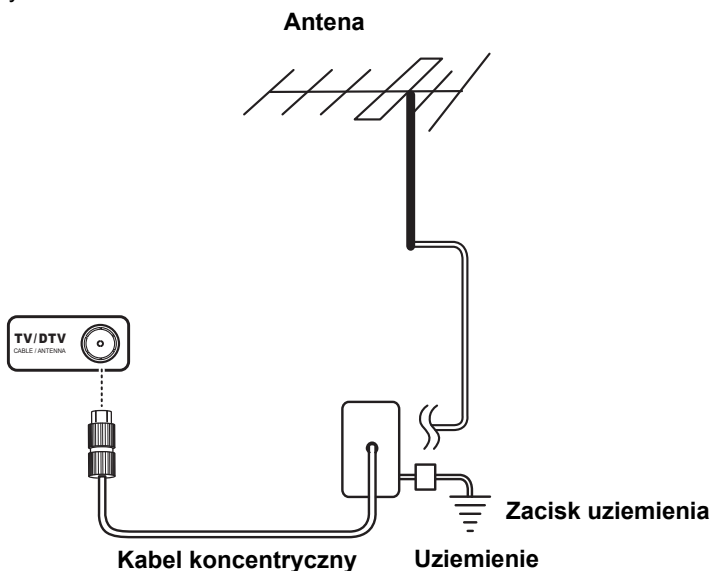

#### Uwaga:

- Obrazy służą wyłącznie jako ilustracja i mogą zależeć od modelu lub regionu.
- Jeśli po podłączeniu anteny lub linii telewizji kablowej nie można odbierać kanałów należy przeprowadzić szukanie kanałów.

## 2.2 Podłączanie urządzeń zewnętrznych

Podłącz do komputera PC urządzenia zewnętrzne, takie jak odtwarzacze VCR, STB, odtwarzacze DVD, konsole gier video, słuchawki lub komputery PC, używając odpowiednich portów z tyłu telewizora.

### 2.2.1 Podłączanie słuchawek zewnętrznych

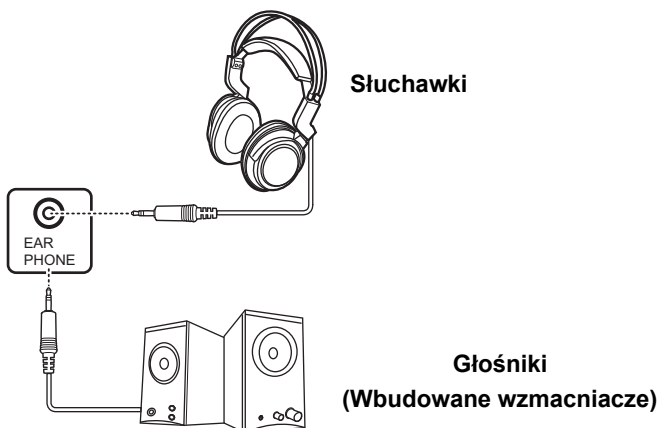

#### Uwaga:

- Zewnętrzne głośniki lub słuchawki nie są dostarczane z telewizorem.
- Wewnętrzne głośniki TV nie przekazują dźwięku, gdy podłączone są słuchawki.
- Należy stosować zewnętrzne głośniki, które mają wbudowane wzmacniacze.
- Jednocześnie można podłączyć wyłącznie jedno urządzenie zewnętrzne do obsługi dźwięku.

## 2.2.2 Podłączanie do urządzeń AV

Następujący diagram ilustruje podłączanie do telewizora urządzeń AV poprzez HDMI (A), Component/AUDIO (B), porty SCART (C) i porty VIDEO/AUDIO (D).

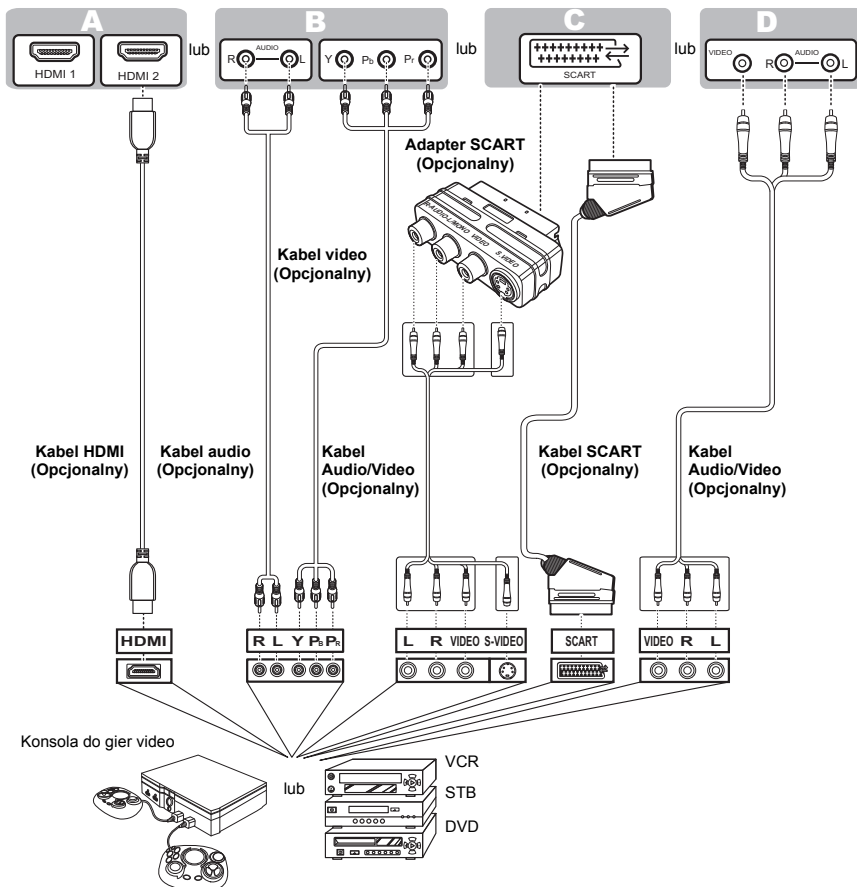

### Uwaga:

Porty audio pokazane w Component / Audio (B) oraz Video / Audio (D), są to fizycznie te same porty. Po podłączeniu urządzeń AV można wybrać wyłącznie zestaw portów audio.

### 2.2.3 Podłączanie VCR/ STB/ DVD poprzez Component/VIDEO

Podłączenie telewizora z VCR/ STB/ DVD przez wejścia component/VIDEO.

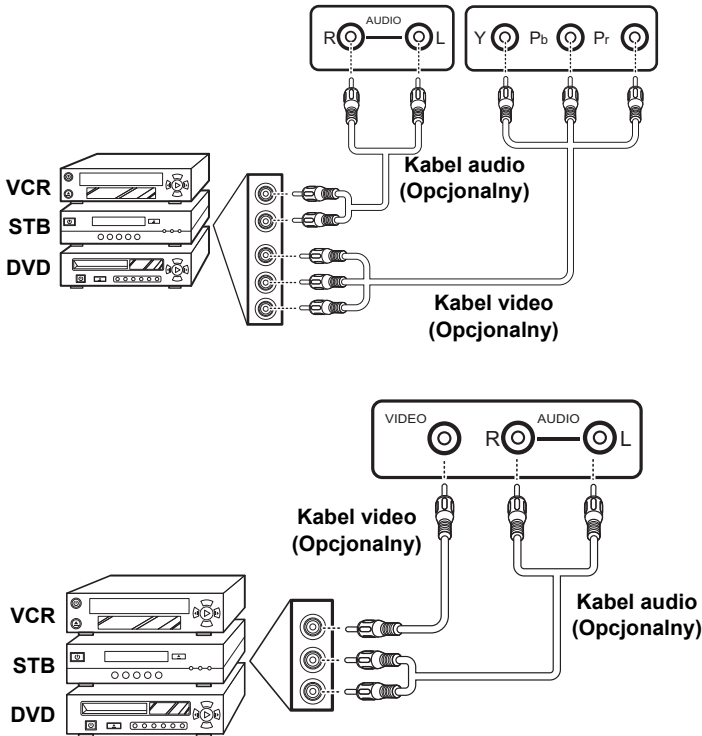

## 2.2.4 Podłączanie komputera PC poprzez VGA

Podłącz telewizor do komputera PC przez port VGA, używając go jako monitor, zgodnie z ilustracją.

- 1 Podłączenie portu VGA telewizora do wyjścia VGA komputera PC.
- 2 Podłącz port wyjścia liniowego komputera PC do portu wejścia PC LINE IN telewizora w celu słuchania audio z komputera PC.

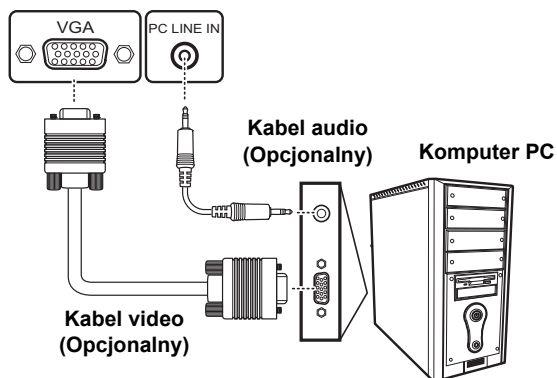

## 2.2.5 Podłączanie komputera PC poprzez DVI

Podłącz telewizor do komputera PC w celu użycia go jako monitora, poprzez port DVI.

- 1 Podłącz port HDMI telewizora do wyjścia DVI komputera PC.
- 2 Podłącz port wyjścia liniowego komputera PC do portu wejścia PC LINE IN telewizora w celu słuchania audio z komputera PC.

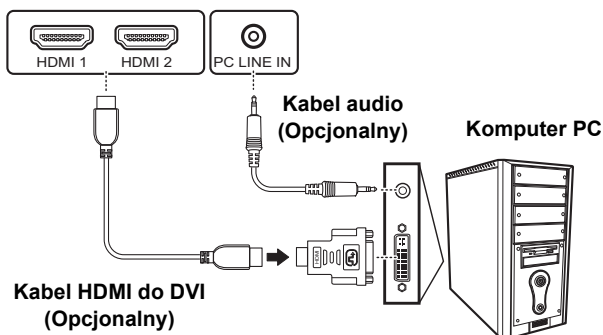

## 2.2.6 Podłączanie HDMI

HDMI (Wysokiej jakości interfejs multimedialny) zapewnia wysyłanie ze źródła do telewizora najlepszej jakości sygnału video. Sprawdź następujące ilustracje w celu podłączenia urządzenia HDMI do telewizora.

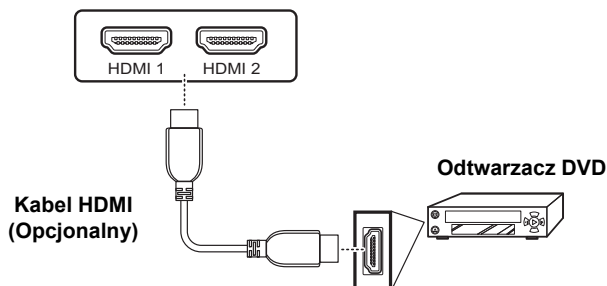

### Uwaga:

Po podłączeniu kabla HDMI, nie jest konieczne podłączenie kabla audio. Jednakże należy to zrobić, jeśli podłączony został kabel HDMI d DVI.

## 2.2.7 Podłączanie USB

Port serwisowy służy wyłącznie do aktualizacji TV F/W.

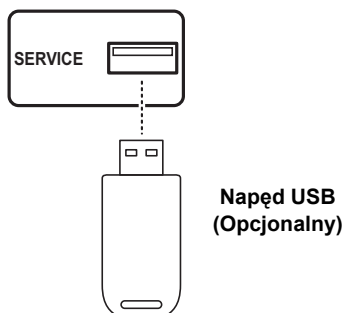

## 2.2.8 Podłączenie odtwarzacza VCR/STB/DVD poprzez złącze SCART

Użyj portu SCART do podłączenia telewizora, odtwarzacza VCR, VCD, DVD lub konsoli gier video. Do podłączenia można wybrać użycie kabla SCART lub adaptera SCART (opcjonalny), w zależności od portów dostępnych w odtwarzaczu.

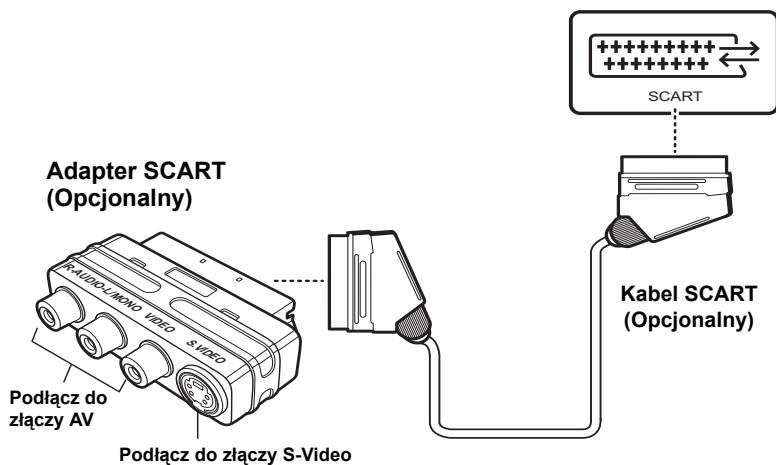



### Uwaga:

- Złącze S-Video i złączy AV nie można podłączać w tym samym czasie lub wygenerowane mogą zostać nieprawidłowe sygnały.
- Kable są oznaczone kolorami (czarny, czerwony, biały i żółty). Podłącz każdy z kabli oznaczonych kolorami do odpowiedniego złącza urządzenia.

## 2.3 Używanie telewizora

### 2.3.1 Włączanie lub wyłączanie telewizora

- 1 Naciśnij  w panelu sterowania lub na pilocie zdalnego sterowania. Wskaźnik LED zasilania w telewizorze zmienia kolor z czerwonego na zielony, wskazując włączenie telewizora.
- 2 Ponownie naciśnij . Dioda LED zasilania zmienia kolor z zielony na czerwony, wskazując wyłączenie telewizora.

### 2.3.2 Przełączanie sygnałów źródła

Naciśnij **WEJŚCIE** w panelu sterowania lub na pilocie zdalnego sterowania w celu wyboru źródła przychodzącego sygnału.

### 2.3.3 Wykonywanie automatycznego wyszukiwania kanałów

Przed użyciem telewizora do podglądu programów należy najpierw uaktywnić wyszukiwanie kanałów.

- 1 Naciśnij **MENU** w panelu sterowania lub na pilocie zdalnego sterowania, a następnie zaznacz w celu przejścia, menu Kanał/DTV.
- 2 Wybierz Wyszuk. auto.
- 3 Naciśnij  na pilocie zdalnego sterowania, aby wybrać Start i naciśnij **OK** w celu uruchomienia szukania kanałów.

### 2.3.4 Wybieranie kanałów

- Naciśnij **P▲** na pilocie zdalnego sterowania lub w panelu sterowania w celu zwiększenia numeru programu.
- Naciśnij **P▼** na pilocie zdalnego sterowania lub w panelu sterowania w celu zmniejszenia numeru kanału.
- Wprowadź określony numer programu naciskając przyciski numeryczne na pilocie zdalnego sterowania.

### 2.3.5 Regulacja głośności

- 1 Naciśnij **VOL+** w panelu sterowania lub na pilocie zdalnego sterowania w celu zwiększenia głośności.
- 2 Naciśnij **VOL+** w panelu sterowania lub na pilocie zdalnego sterowania w celu zmniejszenia głośności.
- 3 Naciśnij **Wyciszenie**, aby wyeliminować dźwięki i ponownie naciśnij **Wyciszenie** lub naciśnij przyciski głośności w celu przywrócenia domyślnych ustawień głośności.

### 2.3.6 Edycja Lista ulubionych

- 1 Naciśnij **MENU** w panelu sterowania lub na pilocie zdalnego sterowania, a następnie wybierz w celu przejścia do menu Kanał.
- 2 Wybierz **Listy ulubionych** i naciśnij **OK**, aby otworzyć Favorite List (Lista ulubionych).
- 3 Wybierz wymagany kanał i naciśnij **OK**, aby zaznaczyć lub usunąć zaznaczenie kanału.
- 4 Naciśnij **MENU** w celu zakończenia.

### 2.3.7 Edycja Lista kanałów

- 1 Naciśnij **MENU** w panelu sterowania lub na pilocie zdalnego sterowania, a następnie wybierz w celu przejścia do menu Kanał.
- 2 Wybierz **Edycja kanału** i naciśnij **OK**, aby powrócić do podmenu.
- 3 Wybierz **Nazwa**, **Pomiń** lub **Zmień kolejność** i naciśnij **OK** w celu potwierdzenia.
  - Aby edytować nazwę kanału, wybierz wymagany kanał i naciśnij **OK**, aby rozpocząć edycję nazwy.
  - Aby edytować listę pomijanych kanałów, wybierz wymagany kanał i naciśnij **OK**, aby zaznaczyć lub usunąć zaznaczenie kanału.
  - Aby zmienić kolejność listy kanałów, wybierz pierwszy wymagany kanał i drugi kanał oraz naciśnij **OK** w celu potwierdzenia.
- 4 Naciśnij **MENU** w celu zakończenia.

## Regulacja ustawień menu ekranowego (OSD)

System menu ekranowego (OSD) udostępnia szybką i prostą metodę regulacji ustawień telewizora. Dostęp do menu OSD można uzyskać poprzez przyciski w panelu sterowania lub na pilocie zdalnego sterowania.

Przed poznaniem szczegółowych informacji dotyczących każdego z elementów OSD należy poznać rozmieszczenie systemu OSD:

### REGULOWANE ELEMENTY:

Wyświetla ustawienia/wartości regulowanych opcji.

### MENU GŁÓWNE:

Wyświetla listę elementów menu. Wybrany element jest oznaczony innym kolorem.



### INSTRUKCJE:

Szybkie instrukcje regulacji ustawień.

Funkcja	Panel sterowania telewizora	Pilot zdalnego sterowania
Menu OSD	MENU	MENU
W górę	P▲	Strzałka ▲
W dół	P▼	Strzałka ▼
Zwiększenie	VOL+ (GŁOŚNOŚĆ +)	Strzałka >
Zmniejszenie	VOL- (GŁOŚNOŚĆ -)	Strzałka <
Wybór	INPUT / VOL + (WEJŚCIE/GŁOŚNOŚĆ +)	OK
Powrót	MENU/GŁOŚNOŚĆ -	MENU

### 3.1 Menu ustawień OSD

Wykonaj instrukcje wskazane poniżej menu funkcji OSD. Naciśnij P▲ / P▼ na pilocie zdalnego sterowania lub ▲ / ▼ na pilocie zdalnego sterowania, aby przewinąć pozycje menu. Naciśnij **Wejście/GIÓŚNOŚĆ +** na pilocie zdalnego sterowania lub **OK** na pilocie zdalnego sterowania, aby wybrać pozycję, a następnie naciśnij **Menu/GIÓŚNOŚĆ -**, aby opuścić menu OSD. Następujące menu można ustawić według różnych metod regulacji.

### 3.2 Regulacja ustawień obrazu

- 1 Naciśnij **MENU**, aby przejść do ekranu Menu główne OSD.
- 2 Naciśnij ▲ / ▼ na pilocie zdalnego sterowania lub P▲ / P▼ w panelu sterowania, aby wybrać menu Obraz.
- 3 Naciśnij > / OK na pilocie zdalnego sterowania lub **WEJŚCIE/GIÓŚNOŚĆ +** w panelu sterowania, aby przejść do menu Obraz.
- 4 Naciśnij ▲ / ▼ na pilocie zdalnego sterowania lub P▲ / P▼ w panelu sterowania, aby wybrać element.
- 5 Naciśnij > / OK na pilocie zdalnego sterowania lub **WEJŚCIE/GIÓŚNOŚĆ -** w panelu sterowania, aby przejść do elementu.
- 6 Naciśnij < / > na pilocie zdalnego sterowania lub **GIÓŚNOŚĆ +/GIÓŚNOŚĆ -** w panelu sterowania, aby zmienić skalę lub naciśnij **OK** na pilocie zdalnego sterowania lub **WEJŚCIE/GIÓŚNOŚĆ +** w panelu sterowania w celu zaznaczenia elementu.
- 7 Naciśnij **MENU** w celu zakończenia.

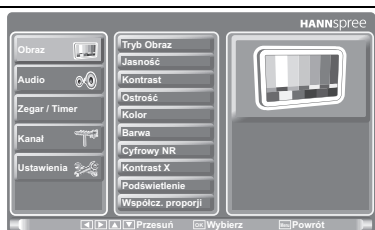

- 8 Menu Obraz można wyregulować ustawienia na **Tryb obraz, Jasność, Kontrast, Ostrość, Kolor, Barwa, Cyfrowy NR, Kontras X, Podświetlenie, Współcz. proporcji, Temp. barwowa** oraz **Przywołaj. Jasność, Kontrast, Ostrość, Kolor i Barwa**, są dostępne do regulacji wyłącznie po wybraniu **Użytkownik** w Tryb obrazu. Naciśnij < / > na pilocie zdalnego sterowania lub **GIÓŚNOŚĆ +/GIÓŚNOŚĆ -** w panelu sterowania, aby wyregulować te ustawienia.
  - Tryb obrazu można ustawić na **Żywe, Standardowe, Film** lub **Użytkownik**.
  - Cyfrowe NR, można ustawić na **Wyl., Staby, Średni lub Silny**.
  - X-Contrast, można ustawić na **Wyl.** lub **Wł.**
  - Ustawienie Podświetlenie, można wyregulować, poprzez naciśnięcie < / > w celu zmiany skali w zakresie 0 do 14.
  - Wsp. proporcji, można ustawić na **Auto, Pełny, 4:3, Zoom, Napisy** lub **Szeroki**.
  - Opcję Temperatura barwowa można ustawić na **Ciepłe, Standardowe** lub **Chłodne**.
  - Opcję Przywołaj, można użyć do zresetowania podmenu do oryginalnych ustawień fabrycznych.

#### Uwaga:

Elementy dostępne w OSD zależą od źródła wejścia sygnału.

### 3.3 Regulacja ustawień audio

- 1 Naciśnij **MENU**, aby przejść do ekranu Menu główne OSD.
- 2 Naciśnij **^ / v** na pilocie zdalnego sterowania lub **P▲ / P▼** w panelu sterowania, aby wybrać menu Audio.
- 3 Naciśnij **> / OK** na pilocie zdalnego sterowania lub **WEJŚCIE/GŁOŚNOŚĆ +** w panelu sterowania, aby przejść do menu Audio.



- 4 Naciśnij **^ / v** na pilocie zdalnego sterowania lub **P▲ / P▼** w panelu sterowania, aby wybrać element.
- 5 Naciśnij **> / OK** na pilocie zdalnego sterowania lub **WEJŚCIE/GŁOŚNOŚĆ -** w panelu sterowania, aby przejść do elementu.
- 6 Naciśnij **< / >** na pilocie zdalnego sterowania lub **GŁOŚNOŚĆ +/GŁOŚNOŚĆ -** w panelu sterowania, aby zmienić skalę lub naciśnij **OK** na pilocie zdalnego sterowania lub **WEJŚCIE/GŁOŚNOŚĆ +** w panelu sterowania w celu zaznaczenia elementu.

- 7 Naciśnij **MENU** w celu zakończenia.

- 8 Menu Audio można wykorzystać do regulacji ustawień **Tryb audio**, **Equalizer**, **Balans**, **Efekt audio**, **Autom. głośność** (wyłącznie ATV), **Preferowany język** (wyłącznie DTV), **Cyfrowe MTS** (wyłącznie DTV), **Opis audio** (wyłącznie DTV) i **Przywołaj**. Opcja **Equalizer** jest dostępna do regulacji, wyłącznie po wybraniu **Użytkownik** w Tryb audio.

- Tryb audio można ustawić na **Dynamiczne**, **Standardowe**, **Łagodne** lub **Użytkownik**.
- Naciśnij **< / >** na pilocie zdalnego sterowania lub **GŁOŚNOŚĆ +/GŁOŚNOŚĆ -** w panelu sterowania, aby wyregulować Equalizer i Balans.
- Audio Effect (Efekt audio), można ustawić na **Wył.** lub **Wł.**.
- Auto Volume (Automatyczna głośność), można ustawić na **Wył.** lub **Wł.**.
- Preferred Language (Preferowany język) można ustawić na **Angielski**, **Niemiecki**, **Francuski**, **Włoski**, **Hiszpański**, **Holenderski**, **Węgierski**, **Portugalski** lub **Polski**.
- Cyfrowy MTS można ustawić na **Auto**, **Stereo**, **Dual 1** lub **Dual 2**.
- Opis audio, można ustawić na **Tryb** lub **Głośność**.
- Opcję Przywołaj, można użyć do zresetowania do oryginalnych ustawień fabrycznych.

#### Uwaga:

Elementy dostępne w OSD zależą od źródła wejścia sygnału.

### 3.4 Regulacja ustawień zegara i timera

- 1 Naciśnij **MENU**, aby przejść do ekranu Menu główne OSD.
- 2 Naciśnij **▲** / **▼** na pilocie zdalnego sterowania lub **P▲** / **P▼** w panelu sterowania, aby wybrać menu Zegar i Timer.
- 3 Naciśnij **>** / **OK** na pilocie zdalnego sterowania lub **WEJŚCIE/GIÓŚNOŚĆ +** w panelu sterowania, aby przejść do menu Zegar i Timer.
- 4 Naciśnij **▲** / **▼** na pilocie zdalnego sterowania lub **P▲** / **P▼** w panelu sterowania, aby wybrać element.
- 5 Naciśnij **>** / **OK** na pilocie zdalnego sterowania lub **WEJŚCIE/GIÓŚNOŚĆ -** w panelu sterowania, aby przejść do elementu.
- 6 Naciśnij **<** / **>** na pilocie zdalnego sterowania lub **GIÓŚNOŚĆ +/GIÓŚNOŚĆ -** w panelu sterowania, aby zmienić skalę lub naciśnij **OK** na pilocie zdalnego sterowania lub **WEJŚCIE/GIÓŚNOŚĆ +** w panelu sterowania w celu zaznaczenia elementu.
- 7 Naciśnij **MENU** w celu zakończenia.
- 8 Menu Zegar i Timer, można użyć do regulacji ustawień **Timer uśpienia**, **Tryb czas**, **Data** oraz **Lokalne przesunięcie**. **Data** i **Lokalne przesunięcie**, są dostępne do regulacji wyłącznie po wybraniu **Ręczne** w opcji Tryb czasu.
  - Timer uśpienia, można ustawić na **Wył.**, **15 min.**, **30 min.**, **45 min.**, **60 min.**, **90 min.** lub **120 min.**.
  - Tryb czasu można ustawić na **Auto** lub **Ręczne**.
  - Naciśnij **<** / **>** na pilocie zdalnego sterowania lub **GIÓŚNOŚĆ +/GIÓŚNOŚĆ -** w panelu sterowania, aby wyregulować wartości dla opcji Data.
  - Lokalne przesunięcie można ustawić na **Bieżący czas**, **CT +1 godz.**, **CT +2 godz.**, **CT +3 godz.**, **CT -1 godz.**, **CT -2 godz.** lub **CT -3 godz.**.

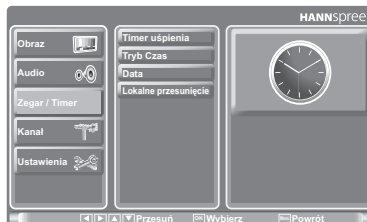

#### Uwaga:

Elementy dostępne w OSD zależą od źródła wejścia sygnału.

### 3.5 Regulacja ustawień kanałów

- 1 Naciśnij **MENU**, aby przejść do ekranu Menu główne OSD.
- 2 Naciśnij **▲** / **▼** na pilocie zdalnego sterowania lub **P▲** / **P▼** w panelu sterowania, aby wybrać menu Kanał.
- 3 Naciśnij **➤** / **OK** na pilocie zdalnego sterowania lub **WEJŚCIE/GIÓŚNOŚĆ +** w panelu sterowania, aby przejść do menu Kanał.



- 4 Naciśnij **▲** / **▼** na pilocie zdalnego sterowania lub **P▲** / **P▼** w panelu sterowania, aby wybrać element.
- 5 Naciśnij **➤** / **OK** na pilocie zdalnego sterowania lub **WEJŚCIE/GIÓŚNOŚĆ -** w panelu sterowania, aby przejść do elementu.
- 6 Naciśnij **◀** / **▶** na pilocie zdalnego sterowania lub **GIÓŚNOŚĆ +/GIÓŚNOŚĆ -** w panelu sterowania, aby zmienić skalę lub naciśnij **OK** na pilocie zdalnego sterowania lub **WEJŚCIE/GIÓŚNOŚĆ +** w panelu sterowania w celu zaznaczenia elementu.

7 Naciśnij **MENU** w celu zakończenia.

8 Menu Kanał, można wykorzystać do regulacji lub wykonania ustawień lub funkcji **Kraj**, **Napisy**, **Język teletekstu**, **Automat. wyszuk.**, **Ręczne wyszuk.**, **Edycja kanału**, **Lista ulubione** oraz **Kontrola rodzicielska** (patrz "Wykonywanie automatycznego wyszukiwania kanałów" na stronie 25, "Edycja Lista ulubionych" na stronie 26 i "Edycja Lista kanałów" na stronie 26).

- Kraj można ustawić na **Wielka Brytania**, **Niemcy**, **Francja**, **Włochy**, **Hiszpania**, **Holandia**, **Węgry**, **Portugalia**, **Polska** lub **Inne**.
- Subtitle (Napisy), można wykorzystać do regulacji **Preferowany język**, **Tryb** oraz **Osoby z wadą słuchu**.
- Język teletekstu, można wykorzystać do wyboru wymaganego języka teletekstu.
- Ręczne wyszukiwanie, można wykorzystać do wykonania **Wyszukiwanie cyfrowych**, **Wyszukiwanie analogowych** oraz **Dostrajan..**
- Kontrola rodzicielska, może być wykorzystana do regulacji ustawień **Włącz**, **Blokada kanałów**, **Klasyfikacja rodzicielska**, **Blokada panela przedniego** oraz **Hasło**. Domyślne hasło to 0000.

#### Uwaga:

Ustawienia kanału są dostępne, gdy sygnał jest ustawiony na źródło TV.

### 3.6 Regulacja opcji ustawień komputera PC

- 1 Naciśnij **MENU**, aby przejść do ekranu Menu główne OSD.
- 2 Naciśnij **^ / v** na pilocie zdalnego sterowania lub **P▲ / P▼** w panelu sterowania, aby wybrać menu PC Setting (Ustawienia PC).
- 3 Naciśnij **> / OK** na pilocie zdalnego sterowania lub **WEJŚCIE/GŁOŚNOŚĆ +** w panelu sterowania, aby przejść do menu Ustawienia PC.
- 4 Naciśnij **^ / v** na pilocie zdalnego sterowania lub **P▲ / P▼** w panelu sterowania, aby wybrać element.
- 5 Naciśnij **> / OK** na pilocie zdalnego sterowania lub **WEJŚCIE/GŁOŚNOŚĆ -** w panelu sterowania, aby przejść do elementu.
- 6 Naciśnij **< / >** na pilocie zdalnego sterowania lub **GŁOŚNOŚĆ +/GŁOŚNOŚĆ -** w panelu sterowania, aby zmienić skalę lub naciśnij **OK** na pilocie zdalnego sterowania lub **WEJŚCIE/GŁOŚNOŚĆ +** w panelu sterowania w celu wykonania regulacji elementu.
- 7 Naciśnij **MENU**, aby zakończyć wyświetlanie menu Ustawienia PC.
- 8 Menu Ustawienia PC, można wykorzystać do regulacji ustawień lub funkcji **Pozycja poziom.**, **Pozycja pion.**, **Faza**, **Zegar** i **Autom. regulacja**
- 9 Naciśnij **< / >** na pilocie zdalnego sterowania lub **GłOŚNOŚĆ +/GłOŚNOŚĆ -** w panelu sterowania, aby zmienić skalę w ustawieniach Pozycja pozi., Pozycja pion. i Zegar.
- 10 Automatyczna regulacja, można wykorzystać do automatycznej regulacji ustawień.

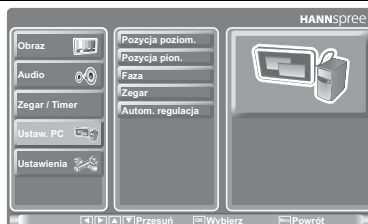

#### Uwaga:

Menu Ustawienia PC, jest dostępne wyłącznie po ustawieniu źródła wejścia na Komputer.

### 3.7 Regulacja ustawień

- 1 Naciśnij MENU, aby przejść do ekranu Menu główne OSD.
  - 2 Naciśnij **▲** / **▼** na pilocie zdalnego sterowania lub **P▲** / **P▼** w panelu sterowania, aby wybrać menu Ustawienia.
  - 3 Naciśnij **➤** / **OK** na pilocie zdalnego sterowania lub **Wejście/Głośność +** w panelu sterowania, aby przejść do menu Ustawienia.
- 
- 4 Naciśnij **▲** / **▼** na pilocie zdalnego sterowania lub **P▲** / **P▼** w panelu sterowania, aby wybrać element.
  - 5 Naciśnij **➤** / **OK** na pilocie zdalnego sterowania lub **WEJŚCIE/GIÓŚNOŚĆ -** w panelu sterowania, aby przejść do elementu.
  - 6 Naciśnij **OK** na pilocie zdalnego sterowania lub **WEJŚCIE/GIÓŚNOŚĆ +** w panelu sterowania, aby zaznaczyć element lub wykonać funkcję.
  - 7 Naciśnij **MENU** w celu zakończenia.
  - 8 Menu Ustawienia, można wykorzystać do regulacji ustawień **Język OSD**, **Czas OSD**, **Popularny interfejs**, **SCART**, **Ustawienie trybu**, **Hannspree Lekki**, **Pierwsze ustawienia** oraz **Przywołaj**. Ustawienie Popularny interfejs, jest dostępne wyłącznie po wykryciu urządzenia CI. Aby opuścić menu główne CI, naciśnij **Czerwony przycisk** na pilocie zdalnego sterowania. Ustawienie SCART, jest dostępne do regulacji wyłącznie po ustawieniu źródła wejścia na **SCART**.
    - Dostępne języki OSD, to: **English, Deutsch, Français, Italiano, Español, Nederlands, Magyar, Português** i **Polski**.
    - Zakończenie czasu wyświetlania OSD, można ustawić na **10 sekund, 20 sekund, 30 sekund i 60 sekund**.
  - 9 Popularny interfejs, można wykorzystać dla dostępu do podłączonego urządzenia CI.
    - SCART można ustawić jedynie na **Auto, RGB, CVBS** lub **S-Video**.
    - Ustawienia trybu, można ustawić na **Tryb Dom** lub **Tryb Zapis**.
    - Hannspree Light, można ustawić na **Wył., Niska, Średnia** lub **Wysoka**.
    - First Pierwsze ustawienia, można użyć do regulacji ustawień **Język OSD**, **Ustawienia trybu** oraz **Kraj**.
    - Przywołaj, może być wykorzystane do przywrócenia domyślnych, fabrycznych ustawień.

#### Uwaga:

Elementy dostępne w OSD zależą od źródła wejścia sygnału.

Sytuacja	Rozwiązanie
Brak obrazu i dźwięku.	<ul style="list-style-type: none"> <li>• Podłącz prawidłowo przewód zasilający.</li> <li>• Sprawdź, czy jest włączona dioda LED zasilania.</li> <li>• Naciśnij  w panelu sterowania lub na pilocie zdalnego sterowania.</li> <li>• Naciśnij Wejście w celu przełączenia dostępnych źródeł video.</li> <li>• Naciśnij <b>P▲</b> lub <b>P▼</b> w celu przełączenia do innych programów telewizyjnych.</li> <li>• Upewnij się, że są prawidłowo podłączone wszystkie kable.</li> </ul>
Brak obrazu lub słaby obraz, dźwięk jest OK.	<ul style="list-style-type: none"> <li>• Sprawdź połączenia anteny i telewizji kablowej.</li> <li>• Wyreguluj jasność w menu <b>Obraz OSD</b>.</li> </ul>
Brak koloru obrazu.	<ul style="list-style-type: none"> <li>• Wyreguluj opcję <b>Kolor</b> w menu <b>Obraz OSD</b>.</li> </ul>
Obraz jest OK, brak dźwięku.	<ul style="list-style-type: none"> <li>• Upewnij się, że prawidłowo działa urządzenie źródła.</li> <li>• Upewnij się, że jest pewnie podłączony kabel audio.</li> <li>• Wyłącz wyciszenie.</li> <li>• Naciśnij <b>VOL +</b> w panelu sterowania lub na pilocie zdalnego sterowania.</li> </ul>
Brak dźwięku w jednym z głośników.	<ul style="list-style-type: none"> <li>• Wyreguluj opcję <b>balans</b> w menu <b>Audio OSD</b>.</li> </ul>
Nie można odbierać niektórych kanałów TV poprzez telewizję kablową.	<ul style="list-style-type: none"> <li>• Wypróbuj funkcję <b>Automat. Wyszuk.</b> w menu OSD <b>Kanał</b>.</li> </ul>
Aby zresetować ustawienia telewizora.	<ul style="list-style-type: none"> <li>• Użyj funkcję <b>Przywołaj</b> w menu OSD <b>Ustawienia</b>.</li> </ul>
Nie można działać w obrębie menu.	<ul style="list-style-type: none"> <li>• Jeśli elementy OSD są w kolorze szarym, system znajduje się w stanie, w którym te ustawienia nie są dostępne.</li> </ul>
Obraz ekranowy jest przekreślony	<ul style="list-style-type: none"> <li>• Upewnij się, że jest prawidłowo podłączony kabel sygnałowy.</li> </ul>
Śnieżenie na ekranie.	<ul style="list-style-type: none"> <li>• Wyreguluj położenie anteny, ustawiając ją z dala od dróg lub źródeł zakłóceń.</li> <li>• Sprawdź warunki połączenia anteny i linii sygnału video.</li> </ul>
Zakłócenia lub nakładające się obrazy.	<ul style="list-style-type: none"> <li>• Wyreguluj ustawienie ostrości.</li> <li>• Wybierz programy z wysoką jakością sygnałów.</li> <li>• Wyreguluj kierunek anteny lub zmień kabel sygnału video.</li> </ul>
Nie działa pilot zdalnego sterowania.	<ul style="list-style-type: none"> <li>• Upewnij się, że bateria jest włożona prawidłowo.</li> <li>• Wymień baterię na nową.</li> <li>• Upewnij się, że podłączony jest przewód zasilający telewizora.</li> <li>• Upewnij się, że nie ma przeszkód pomiędzy pilotem zdalnego sterowania i sensorem.</li> <li>• Spróbuj użyć pilota zdalnego sterowania z bliższej odległości do telewizora.</li> </ul>

## Obsługiwane taktowania trybu PC

Tryb	Rozdzielczość (aktywna plamka)	Częstotliwość pozioma (KHz)	Częstotliwość pionowa (Hz)	Nominalny zegar pikseli (MHz)	PC (VGA)	DVI do HDMI
VGA	640x480@60Hz	31,469	59,941	25,175	V	V
SVGA	800x600@60Hz	37,879	60,317	40	V	V
XGA	1024x768@60Hz	48,363	60,004	65	V	V
VESA	1280x720@60Hz	44,955	59,94	74,25	V	V
VESA	1280x960@60Hz	60	60	108	V	V
SXGA	1280x1024@60Hz	63,981	60,02	108	V	V
WXGA+	1440x900@60Hz	55,935	59,887	106,5	V	V
WSXGA+	1680x1050@60Hz	64,674	59,883	119,00	V	V
	1680x1050@60Hz	65,29	59,954	146,250	V	V
WUXGA	1920x1200@60Hz	74,04	59,95	154,000	V	V

## Obsługiwane taktowania trybu Video

Rozdzielczość (aktywna plamka)	HDMI	HDTV (Component)
640x480p@60Hz	V	
720x480i@60Hz	V	V
720x480p@60Hz	V	V
720x576i@50Hz	V	V
720x576p@50Hz	V	V
1280x720p@60Hz	V	V
1280x720p@50Hz	V	V
1920x1080i@50Hz	V	V
1920x1080i@60Hz	V	V
1920x1080P@24HZ	V	V
1920x1080P@25HZ	V	V
1920x1080P@30HZ	V	V
1920x1080P@50Hz	V	V
1920x1080P@60Hz	V	V

<b>Rozmiar ekranu</b>	<b>70 cm / 27.5"</b>
<b>Panel LCD</b>	1920x1200
<b>Funkcja wejścia</b>	Wejście RF
	SCART
	AV
	Component
	Wejście audio Component RCA
	HDMI x 2
	VGA
	Wejście liniowe VGA PC CI obsługa napięcia 5V
<b>Funkcja wyjścia</b>	Wyjście słuchawek
	Głośnik 10W+10W
	Wyjście SCART
<b>Funkcja</b>	Full HD
	HD Ready
	Filtr grzebieniowy 3D
	Usuwanie przeplotu 3D
	Redukcja zakłóceń
	Rozwinięcie 3:2/2:2
	X-Contrast (10000:1)
	Wejście 24p

