



HANNspree

70cm (27.5")
Liquid Crystal Display Television
Flüssigkristallbildschirm
Téléviseur à Écran à Cristaux Liquides
TV de Pantalla de Cristal Líquido
TV LCD
TV Ecrã de Cristais Líquidos
ЖКД ТВ
LCD-tv
Telewizor ciekłokrystaliczny
LCD TV
LCD TV
LCD TV
LCD TV
Folyadékkristályos TV
РК-телевизор
Televizoru LDC
LCD телевизор
TV cu LCD
LCD TV
Televizora s ekranom od tekućih kristala

Spis treści

Informacje dotyczące przepisów	3
Opis symboli ostrzegawczych	3
Uwagi dotyczące bezpieczeństwa	4
Wstęp	6
Gwarancja i serwis	6
1. Wprowadzenie	8
1.1 Zawartość opakowania	8
1.2 Wstęp do TV	9
1.3 Funkcje	9
1.4 Panel sterowania	10
1.5 Gniazda wejścia i wyjścia	11
1.6 Pilot zdalnego sterowania	12
1.7 Wkładanie baterii do pilota zdalnego sterowania	16
2. Ustawienia telewizora	18
2.1 Podstawowe połączenia	18
2.1.1 Podłączenie do zasilania	18
2.1.2 Podłączenie anteny lub telewizji kabowej	18
2.2 Podłączanie urządzeń zewnętrznych	19
2.2.1 Podłączanie słuchawek zewnętrznych	19
2.2.2 Podłączanie do urządzeń AV	20
2.2.3 Podłączenie VCR/ STB/ DVD poprzez Component/ VIDEO	21
2.2.4 Podłączanie komputera PC poprzez VGA	22
2.2.5 Podłączanie komputera PC poprzez DVI	22
2.2.6 Podłączanie HDMI	23
2.2.7 Podłączanie USB	23
2.2.8 Podłączenie odtwarzacza VCR/STB/DVD poprzez złącze SCART	24
2.3 Używanie telewizora	25
2.3.1 Włączanie lub wyłączanie telewizora	25
2.3.2 Przełączanie sygnałów źródła	25
2.3.3 Wykonywanie automatycznego wyszukiwania kanałów	25
2.3.4 Wybieranie kanałów	25
2.3.5 Regulacja głośności	25
3. Regulacja ustawień menu ekranowego (OSD)	26

Spis treści

3.1 Menu ustawień OSD	27
3.2 Regulacja ustawień obrazu	27
3.3 Regulacja ustawień dźwięku	28
3.4 Regulacja ustawień kanałów	28
3.5 Regulacja ustawień DTV	30
3.6 Regulacja ustawień komputera PC	33
3.7 Regulacja Ustawienia	34
4. Rozwiązywanie problemów	36
5. Obsługiwane taktowanie	37
6. Specyfikacje	38
7. Demontaż podstawy	39

Informacje dotyczące przepisów

Oświadczenie zgodności z CE

To urządzenie jest zgodne z wymaganiami ustalonymi Dyrektywą Rady UE 2004/108/EC w sprawie zbliżenia ustawodawstw państw członkowskich odnoszących się do kompatybilności elektromagnetycznej i Dyrektywą 2006/95/EC dotyczącą harmonizacji prawa krajów członkowskich w odniesieniu do sprzętu elektrycznego do używanego przy określonym zakresie napięć. Firma Hannspreer nie ponosi odpowiedzialności za nieprzestrzeganie wymagań spowodowane niezalecanymi modyfikacjami urządzenia.

Opis symboli ostrzegawczych



PRZESTROGA



Ten symbol jest wykorzystywany do powiadamiania użytkowników o obecności ważnych opisów dotyczących używania, konserwacji (napraw) i dodatkowych ważnych informacji odnoszących się do tego telewizora.

OSTRZEŻENIE



Ten symbol jest wykorzystywany do powiadamiania użytkowników o niebezpieczeństwie porażenia prądem elektrycznym z powodu niebezpiecznych i niez izolowanych komponentów.

Uwagi dotyczące bezpieczeństwa



Uwagi dotyczące bezpieczeństwa podczas instalacji

Lokalizacja

Należy unikać zbyt długiego wystawiania telewizora na światło słoneczne lub oddziaływania innego silnego źródła ciepła. Należy zachować odpowiednią odległość pomiędzy telewizorem i ścianą na emisję ciepła.



PRZESTROGA

Aby zmniejszyć zagrożenie pożaru lub porażenia prądem elektrycznym, nie należy narażać tego urządzenia na działanie deszczu lub wilgoci.

Nie należy także narażać urządzeń na spryskiwanie i ochlapywanie i nie należy ustawiać na urządzeniu żadnych obiektów napełnionych płynami, takich jak wazon.



OSTRZEŻENIE

Te instrukcje serwisowe mogą być wykorzystywane wyłącznie przez wykwalifikowany personel serwisu. W celu zmniejszenia niebezpieczeństwa porażenia prądem elektrycznym, przy braku odpowiednich kwalifikacji nie należy wykonywać żadnych czynności serwisowych, innych niż opisane w instrukcjach działania.

Uwagi:

- **Telewizor LCD służy wyłącznie do rozrywki i wyłączone jest wykonywanie zadań wizualnych.**
- **To urządzenie do połączenia z komputerem PC wykorzystuje złącze VGA. Aby zmniejszyć wpływ częstotliwości linii zasilania na sygnał źródła należy stosować kabel monitora VGA z ekranem ferrytowym.**

Bezpieczeństwo osobiste

1. Aby uniknąć przeciążenia źródła zasilania, nigdy nie należy podłączać do gniazdka, listwy zasilającej lub przedłużacza zbyt wielu urządzeń.
 2. Wewnątrz telewizora znajdują się niebezpieczne komponenty elektryczne zasilane wysokim napięciem. Aby uniknąć porażenia prądem elektrycznym nie należy demontować obudowy.
 3. Nie należy wkładać lub upuszczać do szczelin telewizora metalowych, małych przedmiotów lub materiałów łatwopalnych.
 4. Jeśli telewizor zostanie upuszczony, przewróci się lub zostanie uszkodzony w inny sposób, należy natychmiast odłączyć przewód zasilający i skontaktować się z autoryzowanym technikiem serwisu.
 5. Po przedostaniu się do wnętrza telewizora płynu w wyniku spryskania lub ochlapania należy skontaktować się z autoryzowanym technikiem.
 6. Ekran telewizora jest wykonany ze szkła. Należy unikać uderzania lub zarysowania ekranu. Po stłuczeniu ekranu nie należy dotykać połamanej części szkła.
 7. Nie wolno pozwalać dzieciom na korzystanie z telewizora bez nadzoru.
 8. Należy uważać podczas odłączania wtyczki zasilającej. Należy przytrzymać wtyczkę. Nie należy próbować odłączać wtyczki poprzez ciągnięcie za przewód zasilający.
-

Instalacja

1. Nie należy ustawiać telewizora w miejscach nadmiernie zaporowanych lub zakurzonych.
 2. Należy unikać blokowania szczelin wentylacyjnych, nie należy ustawiać telewizora na łóżku, sofie, na dywanie lub w uszczelnionej szafce.
 3. Aby uniknąć możliwego zagrożenia, antenę zewnętrzną należy instalować z dala od linii zasilających.
-



Wstęp

Dziękujemy za zakupienie telewizora ciekłokrystalicznego (LCD TV) Hannspree. Nowy telewizor umożliwia korzystanie z wysokiej jakości audio i video i wykorzystanie w codziennym życiu zaawansowanej technologii.

Należy uważnie przeczytać cały ten podręcznik przed rozpoczęciem wykonywania ustawień, używania lub operowania telewizorem. Aby zapewnić bezpieczną i prawidłową instalację oraz działanie telewizora, ważne jest zastosowanie się do instrukcji bezpieczeństwa i działania znajdujących się w tym podręczniku.

Ten podręcznik z instrukcjami ma pomóc w wykonywaniu ustawień i używaniu telewizora. Informacje znajdujące się w tym podręczniku zostały uważnie sprawdzone pod kątem dokładności; jednakże nie gwarantuje się prawidłowości treści. Informacje w tym podręczniku mogą zostać zmienione bez powiadomienia.

W zakresie dozwolonym przez stosowne prawo, Hannspree, Inc. ("Hannspree") nie odpowiada za bezpośrednie, pośrednie, specjalne, wyjątkowe, przypadkowe lub konsekwentne szkody, wynikające z jakiegokolwiek defektu lub pominięcia w tym podręczniku, nawet w przypadku wcześniejszego poinformowania o możliwości wystąpienia takich szkód.



Gwarancja i serwis

W celu uzyskania pełnych informacji o usłudze gwarancyjnej należy sprawdzić broszurę "Karta gwarancyjna", dostarczoną z telewizorem.

Prawa autorskie

© Copyright 2009 Hannspree, Inc.

Wszelkie prawa zastrzeżone. Ten podręcznik jest zabezpieczony prawami autorskimi, a jego dystrybucja odbywa się na podstawie licencji ograniczających jego używanie, kopiowanie i rozpowszechnianie. Żadnej z części tego podręcznika nie wolno powielać w jakiegokolwiek formie lub w jakikolwiek sposób, bez wcześniejszego pisemnego zezwolenia Hannspree. Opisany w tym podręczniku telewizor może zawierać chronione prawem autorskim oprogramowanie Hannspree (lub stron trzecich). Hannspree (lub strony trzecie) zastrzegają sobie wyłączne prawo do chronionego prawem autorskim oprogramowania, takie jak prawo do dystrybucji lub powielania chronionego prawem autorskim oprogramowania. Odpowiednio i w zakresie dozwolonym przez stosowne prawo, żadnego oprogramowania zawartego w tym produkcie i tu opisanego nie wolno rozpowszechniać, modyfikować, wykonywać prac inżynierii odwrotnej lub reprodukować w jakikolwiek sposób, bez wcześniejszego pisemnego pozwolenia Hannspree (lub innej strony trzeciej).

Przedstawione tu logo Hannspree to znaki towarowe Hannspree. Wszystkie inne wspomniane tu nazwy produktów, znaki towarowe lub logo, służą wyłącznie do celów identyfikacji i mogą być znakami towarowymi lub zastrzeżonymi znakami towarowymi odpowiednich właścicieli.

Zakupienie opisanego tu produktu nie oznacza przekazania własności, bezpośrednio lub przez domniemanie, postawienie zarzutów lub w inny sposób, jakichkolwiek licencji objętych prawem autorskim, patentami, aplikacji patentowych lub znaków towarowych Hannspree, poza normalnym, niewyłącznym użytkownikiem, wynikającym z działania prawa w przypadku sprzedaży produktu.

Uwaga dotycząca znaków towarowych

HDMI Produkty Hannspree zawierają technologię High-Definition Multimedia Interface (HDMI™).

HDMI, logo HDMI i High-Definition Multimedia Interface to znaki towarowe lub zastrzeżone znaki towarowe HDMI Licensing LLC.

1.1 Zawartość opakowania

Upewnij się, że w opakowaniu znajdują się następujące komponenty. Jeśli jakichkolwiek elementów brakuje lub są uszkodzone należy skontaktować się jak najszybciej z obsługą klienta Hannspree.

- Telewizor
- Podręcznik użytkownika
- Instrukcja szybkiego uruchomienia
- Karta gwarancyjna
- Przewód zasilający
- Pilot zdalnego sterowania i baterie
- Szmatka do czyszczenia telewizora



ME61



Według przepisów WEEE, na terenie Europy tego telewizora nie można wyrzucać po jego zużyciu ze zwykłymi śmieciami domowymi. Sprawdź informacje dotyczące recyklingu na naszej stronie sieci web.

1.2 Wstęp do TV

Urządzenie umożliwia oglądanie przekazów SECAM/ PAL/ DVB-T, kanałów telewizji kablowej lub cyfrowej i łatwe podłączanie odtwarzacza VCR, STB lub DVD do portów wejścia SCART, HDTV (Component), AV (Composite) i HDMI (lokalizacja tych portów zależy od modelu). Telewizor można także użyć jako monitor komputera, poprzez podłączenie go przez port VGA.

Wygodne przyciski sterowania znajdujące się na telewizorze i podręczny pilot zdalnego sterowania, umożliwiają zmianę kanałów, regulację głośności i zmianę ustawień wyświetlania poprzez łatwy w użyciu system menu ekranowego. Wbudowane głośniki stereo zapewniają pełny, bogaty dźwięk i wygodne wyjście poprzez port audio, co umożliwia podłączenie do zewnętrznego systemu audio lub słuchawek.

1.3 Funkcje

- Tuner TV: Wbudowany tuner TV
- Obsługa audio/video:
 - Wejścia SCART
 - Wejście VGA (PC)
 - Wejścia HDMI
 - Wejście HDTV (Component)
 - Wejścia audio R/L
 - Wejście liniowe PC
 - Wyjście słuchawek stereo 3,5 mm
 - Wejście AV (Composite)
- System menu ekranowego (OSD)
- Teletekst (TV RF+SCART) 1,5v. z pamięcią 500 stron
- Wbudowane głośniki stereo
- Technologia poprawiania obrazu
 - Rozwinięcie 3:2/2:2
 - Filtr grzebieniowy 3D
 - Telewizor HD-ready
- Redukcja zakłóceń
- Zaawansowane usuwanie przeplotu 3D
- Wzmacnianie krawędzi











Uwaga:

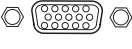

- Obsługiwane urządzenia wspomniane w tym podręczniku różnią się w zależności od modelu. Dalsze informacje można znaleźć w podręczniku użytkownika producenta lub w skróconej instrukcji obsługi określonego modelu telewizora.

1.4 Panel sterowania



Opis	Przycisk	Funkcja
Zasilanie		Naciśnij w celu włączenia lub wyłączenia telewizora.
ródło wejścia	INPUT	Naciśnij, aby wybrać prawidłowe źródło wejścia.
Menu	MENU	Naciśnij w celu włączenia/wyłączenia menu ekranowego (OSD).
Wybór programu	P ▲	Naciśnij w celu zwiększenia numeru programu lub przejdź w górę do poprzedniego elementu w menu OSD.
Wybór programu	P ▼	Naciśnij w celu zwiększenia numeru programu lub przejdź w górę do poprzedniego elementu w menu OSD.
Regulacja głośności	VOL +	Naciśnij w celu zwiększenia głośności lub przejścia w prawo w menu OSD.
Regulacja głośności	VOL -	Naciśnij w celu zmniejszenia głośności lub przejścia w lewo w menu OSD.
Sensor IR pilota zdalnego sterowania		Odbiór nadchodzących komend pilota zdalnego sterowania
Wskaźnik Zasilanie/Ocze kiwanie		Wskazuje stan zasilania lub wstrzymania, włączenie/wyłączenie zasilania reprezentuje zielony/czerwony wskaźnik
Głośniki		Dostarczają wysokiej jakości dźwięki.





1.5 Gniazda wejścia i wyjścia









Opis	Złącze	Funkcja
Televizja kablowa/Antena		Połączenie z anteną lub z telewizją kablową.
Wyjście słuchawek		Połączenie ze słuchawkami lub zewnętrznymi głośnikami z wbudowanym wzmacniaczem.
Wejścia Component / Wejścia audio CVBS		Podłączenie do zewnętrznego urządzenia, takiego jak VCR, STB lub odtwarzacz DVD.
Wejścia Component (Video)		Podłączenie do zewnętrznego urządzenia, takiego jak VCR, STB lub odtwarzacz DVD.
Wejście audio PC		Połączenie z portem liniowym/audio komputera PC.
Wejście/wyjście SCART		Połącz z urządzeniem zewnętrznym, takim jak odtwarzacz VCR, STB lub DVD z wyjściem AV, S-Video, RGB, wejściem L/R, analogowym wyjściem TV i wyjściem L/R.
Wejście VGA (PC)		Połączenie z portem VGA komputera PC.
Usługa		Wyłącznie serwis. Niedostępny dla użytkowników.
Video		Podłączenie do zewnętrznego urządzenia, takiego jak VCR, STB lub odtwarzacz DVD.
CI		Do podłączenia urządzenia CI.



Opis	Złącze	Funkcja
Wejście HDMI 1	 HDMI 1	Podłącz urządzenie HDMI lub adapter sygnału kablowego HDMI-DVI do urządzeń takich jak odtwarzacz DVD lub przystawka telewizyjna.
Wejście HDMI 2	 HDMI 2	Podłącz urządzenie HDMI lub adapter sygnału kablowego HDMI-DVI do urządzeń takich jak odtwarzacz DVD lub przystawka telewizyjna.
Złącze zasilania	 AC IN	Podłączenie dostarczonego przewodu zasilającego.

1.6 Pilot zdalnego sterowania

Opis	Ikona	Funkcja
Zasilanie		Naciśnij w celu włączenia lub wyłączenia telewizora.
Typ sygnału wejścia	INPUT	Naciśnij, aby wybrać typ sygnału wejścia: TV, DTV, SCART, AV, HDMI 1, HDMI 2, HDTV lub PC.
Keypad	1 2 3 4 5 6 7 8 9 0	Do bezpośredniego wyboru programu. Naciśnij 0-9 w celu wprowadzenia numerów programu (naciśnij 1 i 0 dla numeru programu 10).
Lista programów	Pro.LIST	Naciśnij w celu wyświetlenia dostępnych programów.
Last (Ostatni)	LAST 	Naciśnij w celu powrotu do ostatnio wybranego kanału.
Informacje	INFO	1. Naciśnij w celu wyświetlenia informacji o bieżącym kanale/programie. 2. Podczas wyboru menu DTV naciśnij, aby wyświetlić informacje pomocy dotyczące funkcji Organizator kanałów, Sortowanie kanałów, Grupowanie kanałów, Czas i Kontr. rodzicielska.

Opis	Ikona	Funkcja
Menu	MENU	Naciśnij w celu włączenia/wyłączenia menu ekranowego (OSD).
OK	OK	Naciśnij, aby potwierdzić wybór.
Strzałki	^ v < >	Naciśnij strzałkę w górę, w dół, w lewo, w prawo w celu przewijania menu ekranowych.
Elektroniczny przewodnik programowy	EPG	Naciśnij, aby wyświetlić szczegółowe informacje dotyczące programowania kanałów (wyłącznie dla DTV).
Tryb Teletekst	TEXT	Naciśnij, aby uaktywnić teletekst.
Regulacja głośności	VOL+ / VOL-	Naciśnij VOL + w celu zwiększenia głośności audio. Naciśnij VOL - w celu zmniejszenia głośności audio.
Wyciszenie	MUTE 	Naciśnij w celu wyciszenia dźwięku. Naciśnij ponownie lub naciśnij przyciski regulacji głośności w celu przywrócenia dźwięku.
Dźwięk Dualny	I-II 	Naciśnij w celu zmiany wyboru spośród wielu dźwięków kanału TV.
Wybór programu	P▲ / P▼	Naciśnij P▲ w celu zwiększenia numeru programu. Naciśnij P▼ w celu zmniejszenia numeru programu.
Czerwony, zielony, żółty, niebieski		Naciśnij kolorowe przyciski, aby wykonać specyficzne zadania w menu OSD lub w trybie teletekstu.
Indeks	INDEX 	Naciśnij w celu wyświetlenia tabeli dostępnych tematów teletekstu. (Programowanie wyłącznie w trybie teletekstu)
Miks	MIX 	Naciśnij w celu wyświetlenia teletekstu na wyświetlanym na ekranie programie. (Programowanie wyłącznie w trybie teletekstu)

Opis	Ikona	Funkcja
Wyreguluj rozmiar	SIZE 	Naciśnij w celu regulacji rozmiaru ekranu. (Programowanie wyłącznie w trybie teletekstu)
Napisy	SUBTITLE 	Naciśnij w celu wyświetlenia strony z napisami dla źródła ATV, po uaktywnieniu trybu teletekstu i gdy teletekst zawiera stronę z napisami. Dla źródła DTV, naciśnij, aby wyświetlić OSD napisów i wybrać język.
Zatrzymaj	HOLD 	Naciśnij w celu wyłączenia automatycznej zmiany strony tylko wtedy, gdy istnieje więcej niż jedna strona teletekstu. (Programowanie wyłącznie w trybie teletekstu)
Odstoń	REVEAL 	Naciśnij w celu odsłonięcia ukrytych informacji, takich jak rozwiązania zagadek. (Programowanie wyłącznie w trybie teletekstu)
Tryb Dźwięk	SOUND 	Naciśnij ciągle, aby przełączyć przez wszystkie ustawienia obrazu: Standardowy, Muzyka, Film, Mowa lub Użytkownik.
Tryb obrazu	PIC 	Naciśnij przytrzymując, aby przełączyć przez wszystkie ustawienia obrazu: Żywe, Łagodna, Użytkownik, Standardowe.
Ulubione kanały	FAV. 	Naciśnij, aby wybrać ulubione kanały i naciśnij przyciski \wedge / \vee w celu przejścia do ulubionych kanałów. Naciśnij, aby otworzyć menu listy ulubionych i naciśnij \wedge / \vee , aby wybrać kanały i naciśnij przycisk OK w celu przejścia do ulubionych kanałów.
Zatrzymaj	FREEZE 	Naciśnij, aby zatrzymać klatkę video na ekranie. (Programowanie wyłącznie w trybie źródła telewizji)

Opis	Ikona	Funkcja
Timer uśpienia	SLEEP 	Naciśnij powtarzająco w celu ustawienia timera uśpienia (15, 30, 45, 60, 90 lub 120 minut). Anuluj timer poprzez wybranie opcji Wyłącz uśpienie.
Współczynnik proporcji	ASPECT 	Naciśnij, aby wyregulować stosunek szerokość do wysokości obrazu poprzez współczynnik kształtu: AUTOMATYCZNY, Pełny, Normalny, Panoramiczny, Zoom, Napisy.

Uwaga:

- Dla uzyskania najlepszych wyników, użyj pilota zdalnego sterowania w odpowiedniej odległości od przedniej części telewizora. Podczas kierowania pilotą w stronę telewizora nie należy przekraczać kąta 30 stopni.
- Odległość działania może zostać skrócona, przy oświetleniu sensora sygnału silnym światłem słonecznym.
- Skieruj nadajnik pilota zdalnego sterowania w stronę sensora sygnału i upewnij się, że pomiędzy nadajnikiem a sensorem nie ma żadnych przeszkód.

1.7 Wkładanie baterii do pilota zdalnego sterowania

- 1 Otwórz pokrywę wnęki na baterię z tyłu pilota zdalnego sterowania (A).

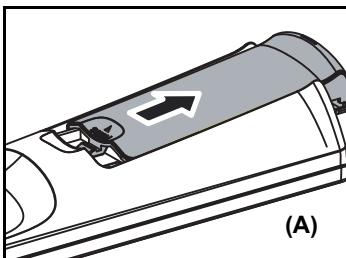

- 2 Włóż baterie zwracając uwagę na oznaczenia biegunów wewnątrz wnęki na baterię (B).

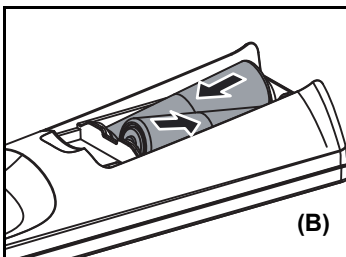

- 3 Załóż ponownie pokrywę wnęki na baterie (C).

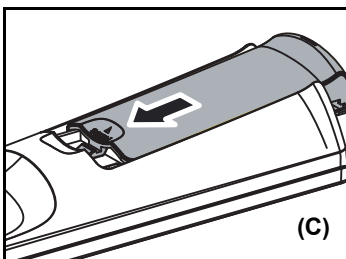



OSTRZEŻENIE

- Jeśli pilot zdalnego sterowania nie będzie długo używany należy wyjąć baterie i prawidłowo je przechowywać.
- Podczas obsługi uszkodzonych lub przeciekających baterii należy zachować ostrożność, a po kontakcie z wyciekającymi chemikaliami umyć w ciepłej wodzie ręce.
- Jeśli pilot zdalnego sterowania ma dwie baterie nie należy mieszać starych i nowych baterii lub, w przeciwnym razie skróceniu ulegnie żywotność nowych baterii. Ze starych baterii mogą wyciec płynne chemikalia.
- Nieprawidłowa wymiana może spowodować eksplozję baterii. Baterie należy wmieniać na baterie takiego samego lub równoważnego typu, zalecane przez producenta urządzenia. Zużyte baterie należy usuwać zgodnie z instrukcjami producenta.
- Sprawdź lokalne przepisy dotyczące recyklingu lub usuwania i skontaktuj się z lokalną firmą zajmującą się utylizacją baterii.
- Pokrywa pilota zdalnego sterowania może zawierać magnes, dlatego nie należy w pobliżu pokrywy materiałów wrażliwych na działanie pola magnetycznego, takich jak zegarki, karty kredytowe lub nośniki typu flash.
- Podczas otwierania pokrywy pilota zdalnego sterowania nie należy używać siły; może to spowodować uszkodzenie zawiasów.

2.1 Podstawowe połączenia

2.1.1 Podłączenie do zasilania

- 1 Podłącz przewód zasilający do gniazda wejścia prądu zmiennego z tyłu telewizora.
- 2 Włóż wtyczkę z drugiej strony przewodu zasilającego do gniazda zasilania.

2.1.2 Podłączenie anteny lub telewizji kablowej

Podłącz jeden koniec kabla VHF/UHF (Antena) lub kabla CATV do gniazda TV/DTV z tyłu telewizora.

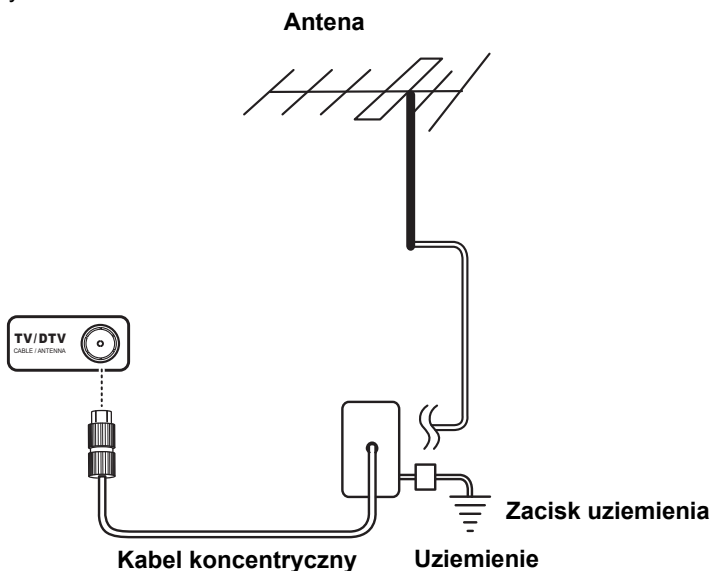

Uwaga:

- Obrazy służą wyłącznie jako ilustracja i mogą zależeć od modelu lub regionu.
- Jeśli po podłączeniu anteny lub linii telewizji kablowej nie można odbierać kanałów należy przeprowadzić szukanie kanałów.

2.2 Podłączanie urządzeń zewnętrznych

Podłącz do komputera PC urządzenia zewnętrzne, takie jak odtwarzacze VCR, STB, odtwarzacze DVD, konsole gier video, słuchawki lub komputery PC, używając odpowiednich portów z tyłu telewizora.

2.2.1 Podłączanie słuchawek zewnętrznych

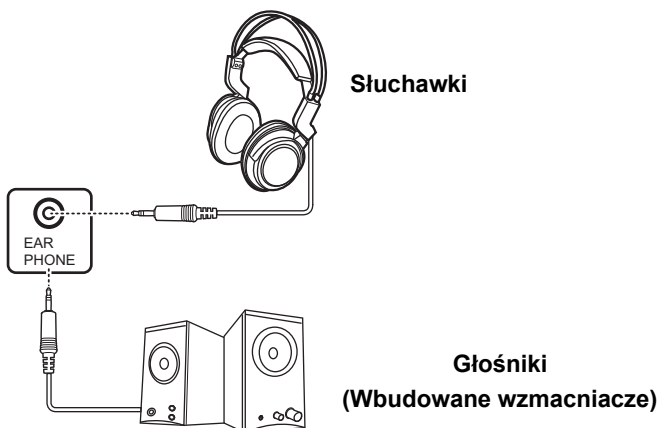

Uwaga:

- Zewnętrzne głośniki lub słuchawki nie są dostarczane z telewizorem.
- Wewnętrzne głośniki TV nie przekazują dźwięku, gdy podłączone są słuchawki.
- Należy stosować zewnętrzne głośniki, które mają wbudowane wzmacniacze.
- Jednocześnie można podłączyć wyłącznie jedno urządzenie zewnętrzne do obsługi dźwięku.

2.2.2 Podłączanie do urządzeń AV

Następujący diagram ilustruje podłączanie do telewizora urządzeń AV poprzez HDMI (A), Component/AUDIO (B), porty SCART (C) i porty VIDEO/AUDIO (D).

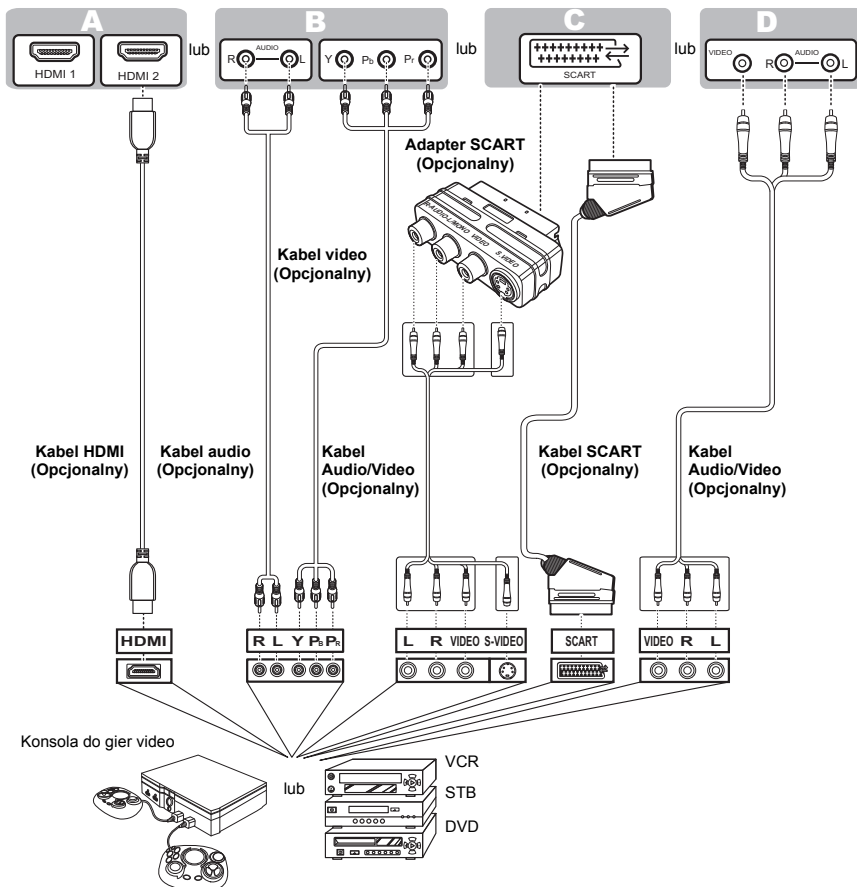

Uwaga:

Porty audio pokazane w Component / Audio (B) oraz Video / Audio (D), są to fizycznie te same porty. Po podłączeniu urządzeń AV można wybrać wyłącznie zestaw portów audio.

2.2.3 Podłączanie VCR/ STB/ DVD poprzez Component/VIDEO

Podłączenie telewizora z VCR/ STB/ DVD przez wejścia component/VIDEO.

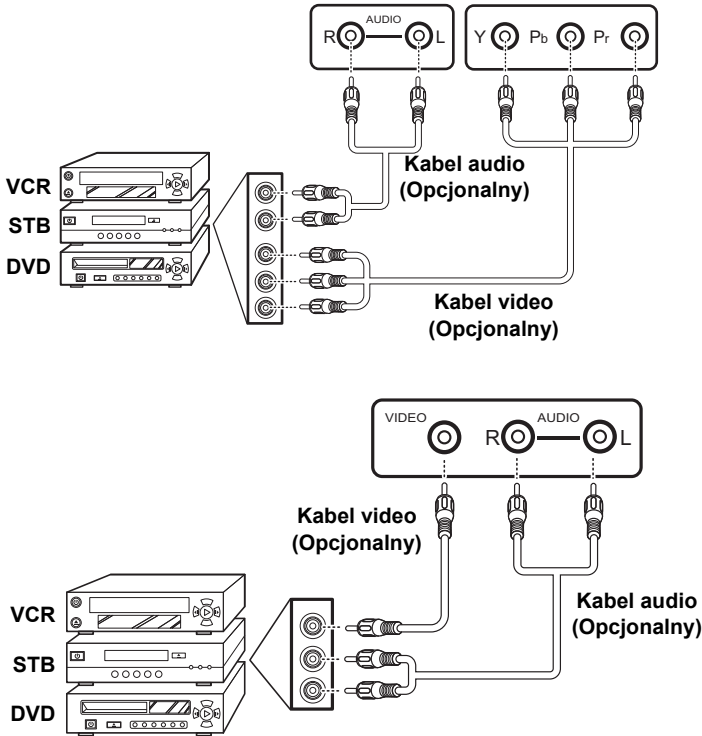

2.2.4 Podłączanie komputera PC poprzez VGA

Podłącz telewizor do komputera PC przez port VGA, używając go jako monitor, zgodnie z ilustracją.

- 1 Podłączenie portu VGA telewizora do wyjścia VGA komputera PC.
- 2 Podłącz port wyjścia liniowego komputera PC do portu wejścia PC LINE IN telewizora w celu słuchania audio z komputera PC.

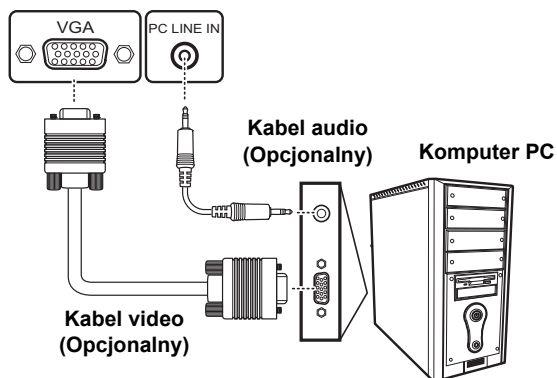

2.2.5 Podłączanie komputera PC poprzez DVI

Podłącz telewizor do komputera PC w celu użycia go jako monitora, poprzez port DVI.

- 1 Podłącz port HDMI telewizora do wyjścia DVI komputera PC.
- 2 Podłącz port wyjścia liniowego komputera PC do portu wejścia PC LINE IN telewizora w celu słuchania audio z komputera PC.

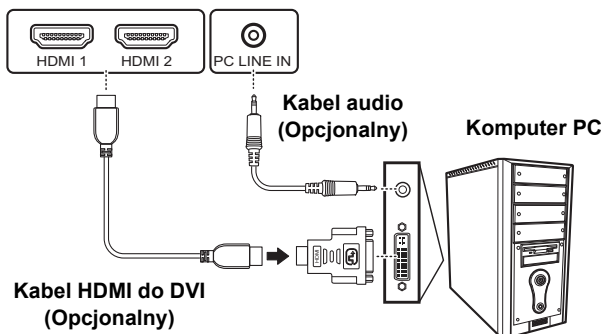

2.2.6 Podłączanie HDMI

HDMI (Wysokiej jakości interfejs multimedialny) zapewnia wysyłanie ze źródła do telewizora najlepszej jakości sygnału video. Sprawdź następujące ilustracje w celu podłączenia urządzenia HDMI do telewizora.

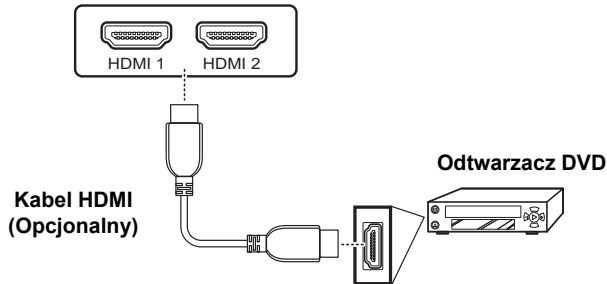

Uwaga:

Po podłączeniu kabla HDMI, nie jest konieczne podłączenie kabla audio. Jednakże należy to zrobić, jeśli podłączony został kabel HDMI d DVI.

2.2.7 Podłączanie USB

Port serwisowy służy wyłącznie do aktualizacji DTV F/W.

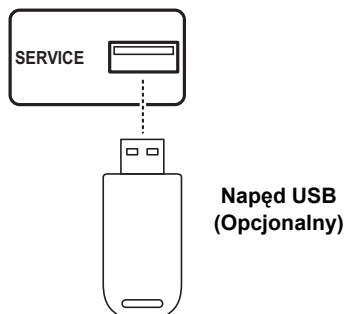

2.2.8 Podłączenie odtwarzacza VCR/STB/DVD poprzez złącze SCART

Użyj portu SCART do podłączenia telewizora, odtwarzacza VCR, VCD, DVD lub konsoli gier video. Do podłączenia można wybrać użycie kabla SCART lub adaptera SCART (opcjonalny), w zależności od portów dostępnych w odtwarzaczu.

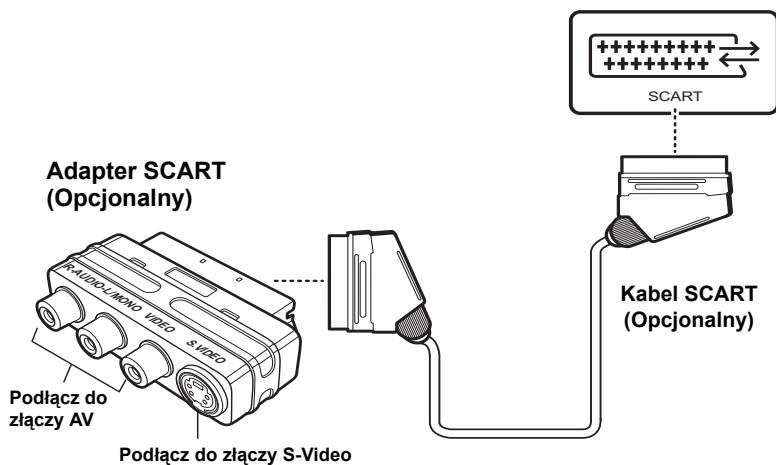



Uwaga:

- Złącze S-Video i złączy AV nie można podłączać w tym samym czasie lub wygenerowane mogą zostać nieprawidłowe sygnały.
- Kable są oznaczone kolorami (czarny, czerwony, biały i żółty). Podłącz każdy z kabli oznaczonych kolorami do odpowiedniego złącza urządzenia.

2.3 Używanie telewizora

2.3.1 Włączanie lub wyłączanie telewizora

- 1 Naciśnij  w panelu sterowania lub na pilocie zdalnego sterowania. Wskaźnik LED zasilania w telewizorze zmienia kolor z czerwonego na zielony, wskazując włączenie telewizora.
- 2 Ponownie naciśnij . Dioda LED zasilania zmienia kolor z zielony na czerwony, wskazując wyłączenie telewizora.

2.3.2 Przełączanie sygnałów źródła

Naciśnij **WEJŚCIE** w panelu sterowania lub na pilocie zdalnego sterowania w celu wyboru źródła przychodzącego sygnału.

2.3.3 Wykonywanie automatycznego wyszukiwania kanałów

Przed użyciem telewizora do podglądu programów należy najpierw uaktywnić wyszukiwanie kanałów.

- 1 Naciśnij **MENU** w panelu sterowania lub na pilocie zdalnego sterowania, a następnie zaznacz w celu przejścia, menu Kanał/DTV.
- 2 Wybierz Wyszuk. auto.
- 3 Naciśnij  na pilocie zdalnego sterowania w celu uruchomienia szukania kanałów.

2.3.4 Wybieranie kanałów

- Naciśnij **P▲** na pilocie zdalnego sterowania lub w panelu sterowania w celu zwiększenia numeru programu.
- Naciśnij **P▼** na pilocie zdalnego sterowania lub w panelu sterowania w celu zmniejszenia numeru kanału.
- Wprowadź określony numer programu naciskając przyciski numeryczne na pilocie zdalnego sterowania.

2.3.5 Regulacja głośności

- 1 Naciśnij **VOL+** w panelu sterowania lub na pilocie zdalnego sterowania w celu zwiększenia głośności.
- 2 Naciśnij **VOL+** w panelu sterowania lub na pilocie zdalnego sterowania w celu zmniejszenia głośności.
- 3 Naciśnij **WYCISZENIE**, aby usunąć dźwięki i ponownie naciśnij **WYCISZENIE** lub naciśnij przyciski głośności w celu przywrócenia oryginalnych ustawień głośności.

Regulacja ustawień menu ekranowego (OSD)

System menu ekranowego (OSD) udostępnia szybką i prostą metodę regulacji ustawień telewizora. Dostęp do menu OSD można wygodnie uzyskać poprzez przyciski pilota zdalnego sterowania.

Przed przejściem do szczegółów każdej z opcji OSD, można uzyskać informacje o rozmieszczeniu systemu OSD:

BIEŻĄCE MENU:

Wyświetla tytuł aktualnie wybranego menu.

MENU GŁÓWNE:

Wyświetla listę elementów menu. Wybrany element jest zaznaczany ciemnoniebieskim kolorem innym niż elementy menu.

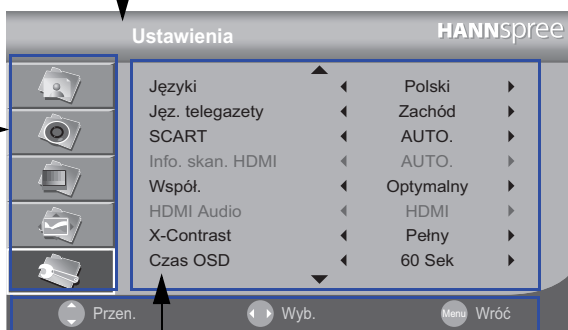

REGULOWANE opcje:

Wyświetla ustawienie/wartość regulowanych opcji.

INSTRUKCJE:

Szybkie instrukcje regulacji ustawień.

Funkcja	Panel sterowania telewizora	Pilot zdalnego sterowania
Menu OSD	MENU	MENU
W górę	P▲	Strzałka ▲
W dół	P▼	Strzałka ▼
Wybierz/Zwiększ	VOL +	Strzałka >
Wybierz/Zmniejsz	VOL –	Strzałka <
Wróc	MENU	MENU

3.1 Menu ustawień OSD

Wykonaj instrukcje wskazane poniżej menu funkcji OSD. Naciśnij **P▲/▼** na pilocie zdalnego sterowania lub przyciski strzałek **▲ / ▼** w celu przewinięcia menu, **VOL +** w panelu sterowania lub przycisk strzałki **➤** w celu wybrania elementu lub **MENU** , aby opuścić menu OSD.

Następujące menu można ustawić według różnych metod regulacji.

3.2 Regulacja ustawień obrazu

1 Naciśnij **MENU**, aby przejść do ekranu Menu główne OSD. Wyświetlone zostanie menu **Obraz**.

2 Naciśnij **➤**, aby przejść do menu **Obraz**.

3 Naciśnij **▲ / ▼**, aby wybrać element.

4 Naciśnij **◀ / ▶**, aby wyregulować skalę lub ustawienia opcji.

5 Naciśnij **MENU**, aby powrócić do menu **Obraz**.

6 Naciśnij **MENU**, aby zakończyć wyświetlanie menu OSD.

- Menu **Obraz** umożliwia regulację ustawień **Tryb obrazu**, **Jasność**, **Kontrast**, **Ostrość**, **Kolor**, **Barwa**, **Backlite** oraz **Temp. barwowa**.

- **Tryb obrazu** można ustawić na **Standardowe**, **Żywe**, **Łagodne** lub **Użytkownik**.
- **Jasność**, **Kontrast**, **Kolor** i **Barwa** (Tylko NTSC) można wyregulować naciskając **◀ / ▶**, aby zmienić skalę w zakresie 0 do 100.
- **Ostrość**, można wyregulować naciskając **◀ / ▶**, aby zmienić skalę w zakresie 0 do 9.
- **Backlite** pomaga w ręcznym wyłączeniu podświetlenia w ciemnych scenach, generując bardziej czarny kolor. Naciśnij **◀ / ▶**, aby wyregulować skalę w zakresie 1 do 10.
- Opcję **Temp. barwowa** można ustawić na **Standard**, **Ciepłe** lub **Chłodne**.

Uwaga: Opcje dostępne w OSD zależą od źródła wejścia sygnału.



3.3 Regulacja ustawień dźwięku

- 1 Naciśnij **MENU**, aby przejść do ekranu Menu główne OSD.
- 2 Naciśnij \downarrow , aby wybrać menu **Dźwięk**.
- 3 Naciśnij \rightarrow , aby przejść do menu **Dźwięk**.
- 4 Naciśnij \wedge / \vee , aby wybrać element.
- 5 Naciśnij \leftarrow / \rightarrow , aby wyregulować skalę lub ustawienia opcji.



- 6 Naciśnij **MENU**, aby powrócić do menu **Dźwięk**.
- 7 Naciśnij **MENU**, aby zakończyć wyświetlanie menu OSD.

- Menu **Audio** można zastosować do regulacji ustawień **Tryb dźwięku**, **Balans**, **Tony wysok.** i **Basy**.

- Tryb dźwięku można ustawić na **Standardowe**, **Muzyka**, **Film**, **Mowa** lub **Użytkownik**.
- Balans można wyregulować naciskając \leftarrow / \rightarrow w celu zmiany skali w zakresie -50 do 50.
- **Tony wysokie** i **Basy** można wyregulować naciskając \leftarrow / \rightarrow w celu zmiany skali w zakresie 0 do 100.

Uwaga: Opcje dostępne w OSD zależą od źródła wejścia sygnału.

3.4 Regulacja ustawień kanałów

- 1 Naciśnij **INPUT (WEJŚCIE)** i wybierz TV, jako typ sygnału.
- 2 Naciśnij **MENU**, aby przejść do ekranu Menu główne OSD.
- 3 Naciśnij \downarrow , aby wybrać menu **Kanał**.
- 4 Naciśnij \rightarrow , aby przejść do menu **Kanał**.
- 5 Naciśnij \wedge / \vee , aby wybrać element.
- 6 Naciśnij \leftarrow / \rightarrow , aby wyregulować skalę lub ustawienia opcji.

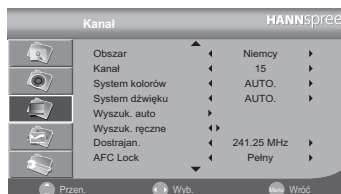

- 7 Naciśnij **MENU**, aby powrócić do menu **Kanał**.
- 8 Naciśnij **MENU**, aby zakończyć wyświetlanie menu OSD.
- Menu **Kanał** można wykorzystać do regulacji ustawień **Obszar, Kanał, System kolorów, System dźwięku, Wyszuk. auto, Wyszuk. ręczne, Dostrajan., Blokada AFC, Edytor kanału i Blokada rodzic..**
- Obszar można ustawić na **Niemcy, Wielka Brytania, Włochy, Hiszpania, Portugalia, Francja, Węgry, Polska, Holandia** oraz **Inne**.
 - Menu Kanał można wykorzystać do wyboru kanałów, poprzez naciśnięcie **< / >**.
- 9 System koloru można ustawić na **AUTO., Pal i SECAM**.
- System dźwięku można ustawić na **AUTO., BG, DK, I, L i L'**.
 - Wybierz **Wyszuk. auto.** w celu uaktywnienia automatycznego wyszukiwania kanałów TV. Wybierz **Wyszuk. ręczne** w celu ręcznego wyszukania kanałów TV.

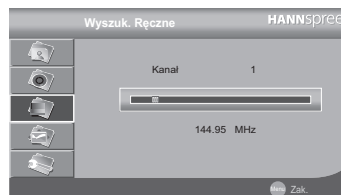
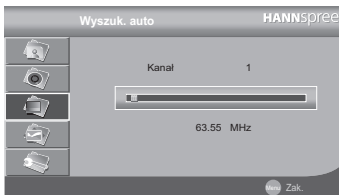

- Naciśnij **< / >** w celu regulacji częstotliwości kanałów w opcji **Dostrajan.**
- Blokadę **AFC** można ustawić na **Wi.** lub **Pełny**.
- Naciśnij **>**, aby przejść do menu **Edytor kanału**, Edytor kanału umożliwia edycję szczegółowych elementów każdego kanału, takich jak **Nazwa, Pomiń, Ulu. i Blok.**

- Aby zmienić nazwę kanału, wybierz kanał i naciśnij \langle / \rangle , aby otworzyć Edytor kanału. Wprowadź nazwę preferowanego kanału, używając przyciski ekranowe i wybierz **Save**.

Kanał	Częstot.	Nazwa	Pomiń	Ulu.	Blok
1	223.25	---	Wl.		
2	223.25	---	Wl.		
3	235.30	---	Wl.		
4	241.30	---	Wl.		
5	259.25	---	Wl.		
6	271.25	---	Wl.		
7	277.25	---	Wl.		
8	283.25	---	Wl.		
9	289.30	---	Wl.		
10	301.30	---	Wl.		

Pomiń Usun Zam. Blok
 Przen. Zm. nazwa Ulu. Wroc



- Naciśnij czerwony przycisk na pilocie zdalnego sterowania, aby pominąć kanały.
- Naciśnij zielony przycisk na pilocie zdalnego sterowania, aby usunąć kanały.
- Naciśnij żółty przycisk na pilocie zdalnego sterowania, aby zamienić kanały.
- Naciśnij niebieski przycisk na pilocie zdalnego sterowania, aby zablokować kanały.
- Naciśnij przycisk **W górę/W dół** na pilocie zdalnego sterowania, aby przenieść kanały.
- Naciśnij przycisk **W lewo/W prawo** na pilocie zdalnego sterowania, aby zmienić nazwę kanałów.
- Naciśnij przycisk **FAV (Ulubione)** na pilocie zdalnego sterowania, aby dodać/usunąć kanały.
- Naciśnij przycisk **Menu** na pilocie zdalnego sterowania, aby opuścić Edytor kanału.
- Parental Lock (Kontrola rodzicielska) umożliwia zmianę hasła.
 - Naciśnij keypad na pilocie zdalnego sterowania w celu wprowadzenia hasła.

Uwaga: Ustawienia kanału są dostępne wyłącznie w trybie TV.

3.5 Regulacja ustawień DTV

- 1 Naciśnij **INPUT (WEJŚCIE)** i wybierz DTV, jako typ sygnału.
- 2 Naciśnij **MENU**, aby przejść do ekranu Menu główne OSD.
- 3 Naciśnij \surd , aby wybrać menu **DTV**.
- 4 Naciśnij \rangle , aby przejść do menu **DTV**.
- 5 Naciśnij \wedge / \surd , aby wybrać element.
- 6 Naciśnij \langle / \rangle , aby wyregulować skalę lub ustawienia opcji.
- 7 Naciśnij **MENU**, aby powrócić do menu **DTV**.
- 8 Naciśnij **MENU**, aby zakończyć wyświetlanie menu OSD.

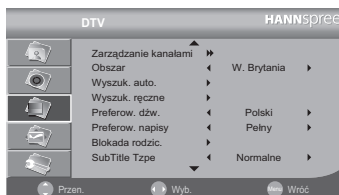

- Menu DTV można wykorzystać do regulacji **Zarządzanie kanałami**, **Obszar**, **Wyszuk. auto.**, **Wyszuk. ręczne**, **Preferow. dźw.**, **Preferow. napisy**, **SubTitle Tzpe**, **Kontr. rodzicielska**, **CI** i **Blokada rodzic.**.

- Zarządzanie kanałami obejmuje **Organizator kanałów**, **Sortowanie kanałów**, **Grupowanie kanałów** i **Usuń wszystkie kanały TV**.
- Obszar można ustawić na **Niemcy**, **Wielka Brytania**, **Włochy**, **Hiszpania**, **Portugalia**, **Francja**, **Węgry**, **Polska**, **Holandia** oraz **Inne**.
- Wybierz Wyszuk. auto. w celu uaktywnienia automatycznego wyszukiwania kanałów TV. Wybierz Wyszuk. ręczne w celu ręcznego wyszukiwania kanałów TV.

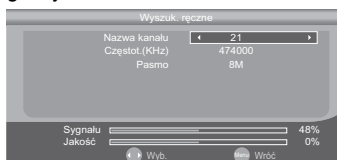

- Preferow. dźw. można ustawić na **Angielski**, **Francuski**, **Niemiecki**, **Włoski**, **Hiszpański**, **Portugalski**, **Duński** i **Czeski**.
- Preferow. napisy można ustawić na **Pełny**, **Angielski**, **Francuski**, **Niemiecki**, **Włoski**, **Hiszpański**, **Portugalski**, **Duński** i **Czeski**.
- Organizator kanałów obsługuje funkcję zamiany. W celu wyboru jednego kanału do zamiany, naciśnij żółty przycisk na pilocie zdalnego sterowania, a następnie naciśnij przycisk numeryczny na pilocie zdalnego sterowania w celu wprowadzenia numeru kanału do zamiany, naciśnij przycisk OK na pilocie zdalnego sterowania w celu dokończenia zamiany.
- Blokada rodzic. umożliwia zmianę hasła.

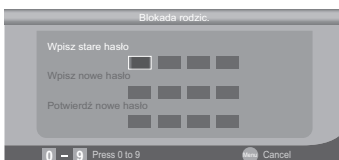

Uwaga: Oryginalne hasło jest ustawione domyślnie na 0000.

- Typ napisów można ustawić na **Normalne** lub **Dla niedosłyszących**.
- Wybór Czas obejmuje Przesunięcie strefy czasowej i Czas letni.
 - Naciśnij **< / >**, aby wyregulować GMT Offset (Przesunięcie GMT) na **AUTO**. lub na inne strefy czasowe.
 - Naciśnij **< / >**, aby wyregulować Czas letni na **Wł.** lub **Pełny**..



- Wybierz **CI**, aby uzyskać dostęp do wspólnego interfejsu.

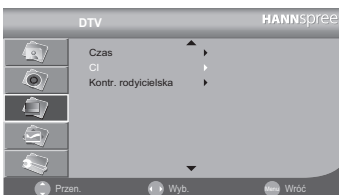

- Naciśnij **>**, aby przejść do menu Wspólny interfejs.
- Kontr. rodzicielska umożliwia wybór kontroli rodzicielskiej.

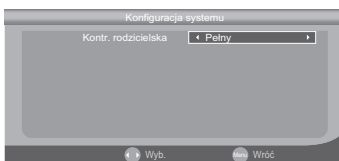

- Naciśnij keypad na pilocie zdalnego sterowania, aby wprowadzić hasła.
- Naciśnij **< / >**, aby wyregulować opcję Kontr. Rodzicielska w zakresie **4** do **18** lub **Pełny**.

3.6 Regulacja ustawień komputera PC

- 1 Naciśnij **Wejście** i wybierz **PC** jako typ sygnału.
- 2 Naciśnij **MENU**, aby przejść do ekranu OSD Main Menu (Menu główne OSD).
- 3 Naciśnij **▼**, aby wybrać menu **PC**.
- 4 Naciśnij **➤**, aby przejść do menu **PC**.
- 5 Naciśnij **▲** / **▼**, aby wybrać element.
- 6 Naciśnij **◀** / **▶** w celu regulacji podziałki lub ustawień opcji.



- 7 Naciśnij **MENU**, aby powrócić do menu **PC**.

- 8 Naciśnij **MENU**, aby zakończyć wyświetlanie menu OSD.

- Menu **PC** można użyć do regulacji ustawień **Auto. regulacja**, **Pozycja pozi.**, **Pozycja pion.**, **Faza** i **Zegar**.

- Opcję Auto. regulacja można ustawić na **Wi.** lub **Pełny**.
- Ustawienia Pozycja pozi. i Pozycja pion. można wyregulować, poprzez naciśnięcie **◀** / **▶** w celu zmiany skali w zakresie -16 do 16.
- Ustawienie Zegar, można wyregulować, poprzez naciśnięcie **◀** / **▶** w celu zmiany skali w zakresie -50 do 50.
- Fazę można wyregulować poprzez naciśnięcie **◀** / **▶** w celu przesunięcia podziałki w zakresie 0 do 31.

3.7 Regulacja Ustawienia

- 1 Naciśnij **MENU**, aby przejść do ekranu Menu główne OSD.
- 2 Naciśnij **▼**, aby wybrać menu **Ustawienia**.
- 3 Naciśnij **➤**, aby przejść do menu **Ustawienia**.
- 4 Naciśnij **▲ / ▼**, aby wybrać element.
- 5 Naciśnij **◀ / ▶**, aby wyregulować skalę lub ustawienia opcji.

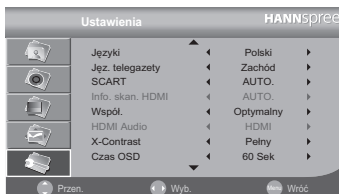



- 6 Naciśnij **MENU**, aby powrócić do menu **Ustawienia**.
- 7 Naciśnij **MENU**, aby zakończyć wyświetlanie menu OSD.

- Menu **Ustawienia** można wykorzystać do regulacji opcji **Język**, **Język telegazety**, **SCART**, **Info. skan. HDMI**, **Współ.**, **HDMI Audio**, **X-Contrast**, **Czas OSD**, **Reset**, **Tło**, **Ustawienia początkowe**.

- Dostępne wybory dla opcji **Język**, to **English**, **Italiano**, **Español**, **Português**, **Français**, **Deutsch**, **Magyar**, **Polski** oraz **Nederlands**.
- Dostępne wybory opcji **Jęz. telegazety** to **Wschód**, **Zachód**, **Węgry**, **Arabski** i **Farsi**.
- Wybory opcji **SCART** obejmują **AUTO.**, **CVBS**, **RGB** i **S-VIDEO**.
- Dostępne wybory w opcji **Informacje o szukaniu HDMI** to **AUTO.**, **Overscan**, **Underscan**. (Dostępne po podłączeniu HDMI)
- Dostępne wybory opcji **Współczynnik proporcji** obejmują **AUTO.**, **Optymalny**, **Normalny**, **Panoramiczny**, **Zoom**, **Napisy** i **Szeroki**.
- Dostępne wybory opcji **Audio HDMI** obejmują **HDMI** i **Wejście analogowe**. (Dostępne po podłączeniu HDMI)
- Kontrast **X** można ustawić na **Wł.** lub **Wył.**.
- Czas **OSD** można ustawić na **10 sek.**, **20 sek.**, **30 sek.**, i **60 sek.**.
- Wybierz **Ustawienie resetowania** w celu zresetowania ustawień do ustawień domyślnych.
- **Tło** można ustawić na **Nieb.** lub **Wył.**.

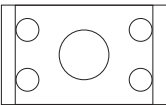
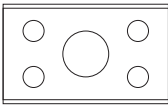
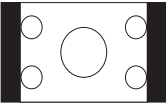
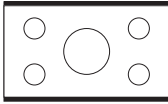
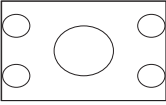
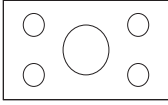
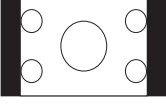
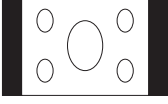
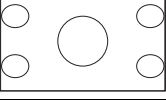
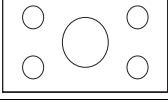
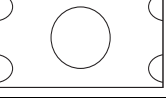
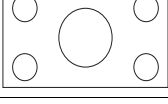
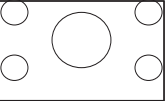
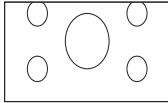
- Tryb **Współ.** obejmuje opcje Auto., Pełny, Normalny, Panoramiczny, Zoom, Napisy i Szeroki. Sprawdź szczegóły poniżej.

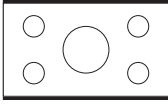
Typ	4:3	16:9
Zawartość		
AUTO.		
Pełny		
Normalny		
Panoramiczny		
Zoom		
Napisy		
Szeroki		

Uwaga: Opcje dostępne w OSD zależą od źródła wejścia sygnału.

Sytuacja	Rozwiązanie
Brak obrazu i dźwięku.	<ul style="list-style-type: none"> Podłącz prawidłowo przewód zasilający. Sprawdź, czy jest włączona dioda LED zasilania. Naciśnij  w panelu sterowania lub na pilocie zdalnego sterowania. Naciśnij Input (Wejście) w celu przełączenia dostępnych źródeł video. Naciśnij P▲ lub P▼ w celu przełączenia do innych programów telewizyjnych. Upewnij się, że są prawidłowo podłączone wszystkie kable.
Brak obrazu lub słaby obraz, dźwięk jest OK.	<ul style="list-style-type: none"> Sprawdź połączenia anteny i telewizji kablowej. Wyreguluj jasność w menu Obraz OSD.
Brak koloru obrazu.	<ul style="list-style-type: none"> Wyreguluj opcję kolory w menu Obraz OSD.
Obraz jest OK, brak dźwięku.	<ul style="list-style-type: none"> Upewnij się, że prawidłowo działa urządzenie źródła. Upewnij się, że jest pewnie podłączony kabel audio. Wyłącz wyciszenie. Naciśnij VOL + w panelu sterowania lub na pilocie zdalnego sterowania.
Brak dźwięku w jednym z głośników.	<ul style="list-style-type: none"> Wyreguluj opcję balans w menu Dźwięk OSD.
Nie można odbierać niektórych kanałów TV poprzez telewizję kablową.	<ul style="list-style-type: none"> Wypróbuj funkcję Wyszuk. auto. w menu OSD Zarządzanie kanałem.
Aby zresetować ustawienia telewizora.	<ul style="list-style-type: none"> Użyj funkcję Reset w menu OSD Ustawienia.
Nie można działać w obrębie menu.	<ul style="list-style-type: none"> Jeśli elementy OSD są w kolorze szarym, system znajduje się w stanie, w którym te ustawienia nie są dostępne.
Obraz ekranowy jest przekreślony	<ul style="list-style-type: none"> Upewnij się, że jest prawidłowo podłączony kabel sygnałowy.
Śnieżenie na ekranie.	<ul style="list-style-type: none"> Wyreguluj położenie anteny, ustawiając ją z dala od dróg lub źródeł zakłóceń. Sprawdź warunki połączenia anteny i linii sygnału video.
Zakłócenia lub nakładające się obrazy.	<ul style="list-style-type: none"> Wyreguluj ustawienie ostrości. Wybierz programy z wysoką jakością sygnałów. Wyreguluj kierunek anteny lub zmień kabel sygnału video.
Nie działa pilot zdalnego sterowania.	<ul style="list-style-type: none"> Upewnij się, że bateria jest włożona prawidłowo. Wymień baterię na nową. Upewnij się, że podłączony jest przewód zasilający telewizora. Upewnij się, że nie ma przeszkód pomiędzy pilotem zdalnego sterowania i sensorem. Spróbuj użyć pilota zdalnego sterowania z bliższej odległości do telewizora.

Obsługiwane taktowania trybu PC

Tryb	Rozdzielczość (aktywna plamka)	Częstotliwość pozioma (KHz)	Częstotliwość pionowa (Hz)	Nominalny zegar pikseli (MHz)	PC (VGA)	DVI do HDMI
VGA	640x480@60Hz	31.469	59.941	25.175	V	V
SVGA	800x600@60Hz	37.879	60.317	40	V	V
XGA	1024x768@60Hz	48.363	60.004	65	V	V
VESA	1280x720@60Hz	44.955	59.94	74.176	V	
VESA	1280x960@60Hz	60	60	108	V	
SXGA	1280x1024@60Hz	63.981	60.02	108	V	V
WXGA+	1440x900@60Hz	55.935	59.887	106.5	V	V
WSXGA+	1680x1650@60Hz	65.29	59.95	146.25		V
VESA	1920x1080@60Hz – zmniejszone miganie	66.587	59.934	138.5	V	V
WUXGA	1920x1200@60Hz	74.083	60	154		V

(Aby uzyskać najlepszą wydajność w trybie PC (1920x1200) należy podłączyć do komputera PC kabel HDMI.)

Obsługiwane taktowania trybu Video

Rozdzielczość (aktywna plamka)	HDMI	HDTV (Component)
640x480p@60Hz	V	
720x480i@60Hz	V	V
720x480p@60Hz	V	V
720x576i@50Hz	V	V
720x576p@50Hz	V	V
1280x720p@60Hz	V	V
1280x720p@50Hz	V	V
1920x1080i@50Hz	V	V
1920x1080i@60Hz	V	V
1920x1080P@24HZ	V	V
1920x1080P@25HZ	V	V
1920x1080P@30HZ	V	V
1920x1080P@50Hz	V	V
1920x1080P@60Hz	V	V

Rozmiar ekranu	70 cm / 27,5"
Panel LCD	1920x1200
Funkcja wejścia	Wejście RF
	SCART
	AV
	Component
	Wejście audio Component RCA
	HDMI x 2
	VGA
	Wejście liniowe VGA PC
Obsługa CI 5V	
Funkcja wyjścia	Wyjście słuchawek
	Głośnik 10W+10W
	Wyjście SCART
Funkcja	Full HD
	HD Ready
	Filtr grzebieniowy 3D
	Usuwanie przeplotu 3D
	Redukcja zakłóceń
	Rozwinięcie 3:2/2:2
	X-Contrast (10000:1)
	Wejście 24p

